

ALUFIX Basissätze

Katalog 2016⁰⁰⁷

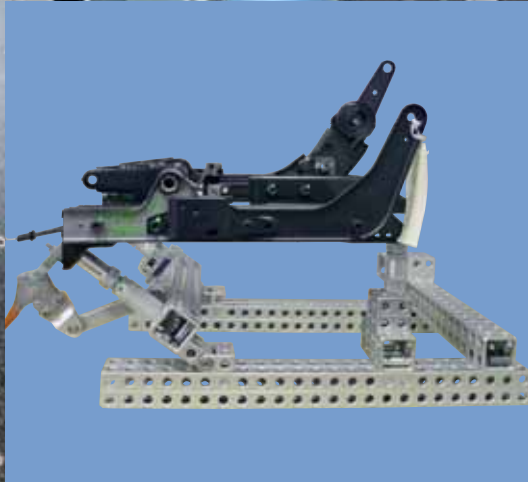

Modulare Spannsysteme

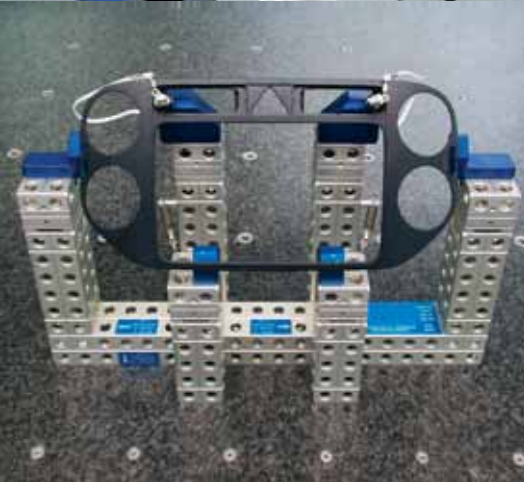
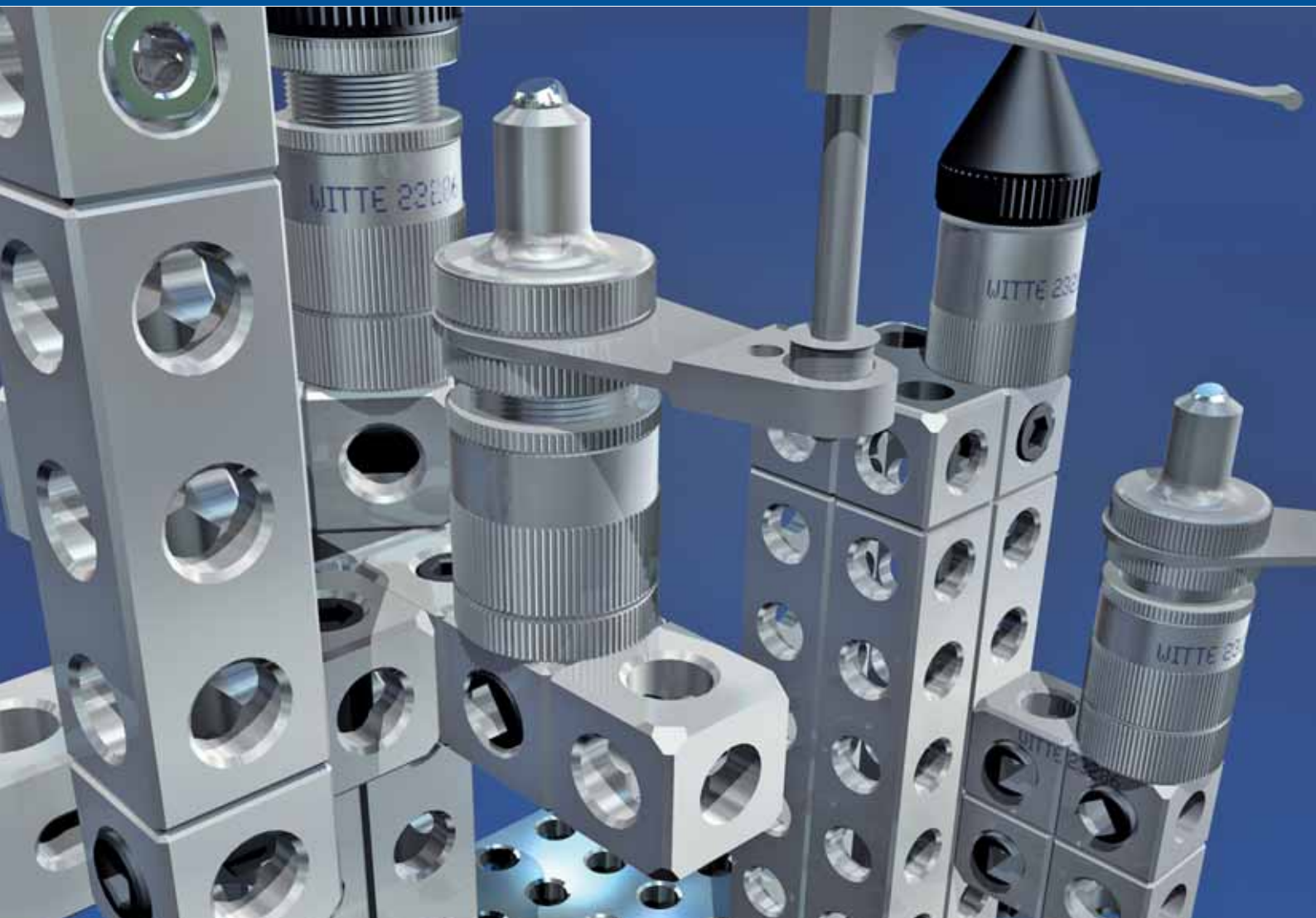



Hightech in Aluminium

Gegründet 1969 als Produktionspartner für hochpräzise Bauteile für die Luft- und Raumfahrtindustrie, ist Witte heute einer der führenden Entwickler und Hersteller von modularen Spann-, Positionier- und Messeinrichtungen sowie Lehren. Nahezu alle führenden Unternehmen der Automotive und Aircraft - Industrie vertrauen auf Witte Produkte und mittlerweile 45 Jahre Firmengeschichte.





Starter Kits4
 ■ Der schnelle Einstieg ins ALUFIX System

Basissatz6
 ■ Spann- und Fixierhilfe für Messmaschinen

Basissatz AF 167
 ■ 75-teilig

Basissatz 19
 ■ Alufix 25 ■ 67-teilig

Basissatz 210
 ■ Alufix 25 ■ 103-teilig

Basissatz 312
 ■ Alufix 25 ■ 105-teilig

Basissatz 414
 ■ Alufix 25 ■ 228-teilig

Basissatz 516
 ■ Alufix 25 ■ 344-teilig

Basissatz 618
 ■ Alufix 25 ■ 332-teilig

Basissatz 720
 ■ Alufix 25 ■ 418-teilig

Basissatz 922
 ■ Alufix 25 ■ 434-teilig

Ergänzungssatz 124
 ■ Alufix 25 ■ 97-teilig

Ergänzungssatz 225
 ■ Alufix 25 ■ 143-teilig

Ergänzungssatz 326
 ■ Alufix 25 ■ 209-teilig

Workstations27
 ■ Aus Metall ■ Mit und ohne Köcher



Zertifizierungen

Witte Barksamp KG ist zertifiziert nach

- DIN EN ISO 9001
- DIN EN ISO 9100
- QSF-A (Luft- und Raumfahrt Zulieferer)

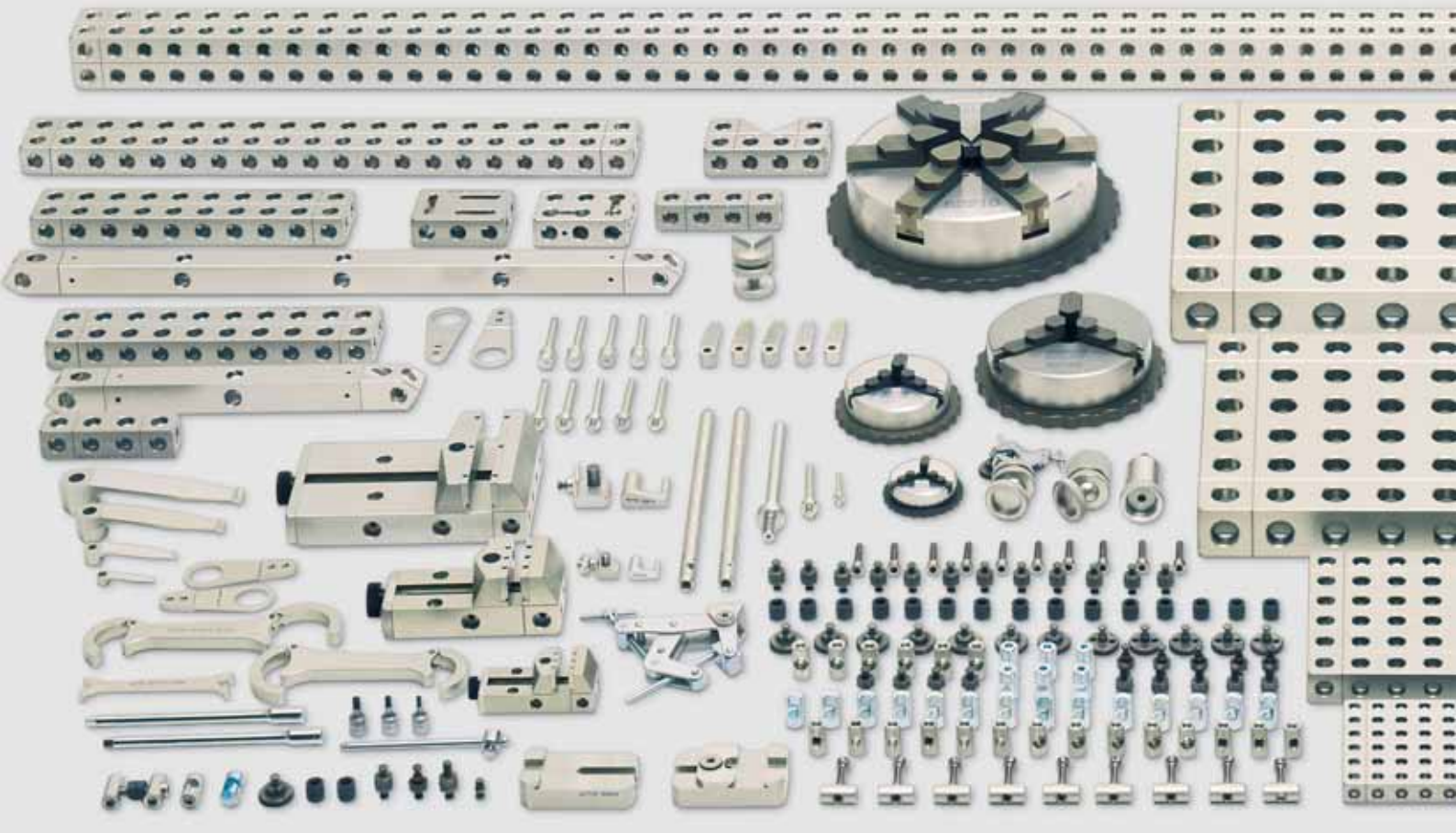

ALUFIX CLASSIC Komponenten

ALUFIX Classic ist das weltweit bekannte und bewährte modulare Spann- und Fixiersystem für nahezu alle Anwendungen der dimensionellen Messtechnik. Wegen der hohen Präzision und der Summe der intelligenten Elemente sind ALUFIX Sets auch als Montagevorrichtungen und Positioniersysteme im Einsatz. Quer durch alle Branchen, von der Automobilindustrie über die Luft- und Raumfahrt bis hin zu Biologie und Medizin baut man auf/mit Witte ALUFIX Classic. Sie haben unterschiedliche Materialien, ihre Bauteile variieren in Größe, Masse und Stabilität, sie messen taktil oder optisch? Für ALUFIX Classic kein Problem! Wegen der Vielfalt an Elementen und natürlich der langjährigen Erfahrung von Witte bietet ALUFIX Classic für (fast) jede Aufgabe eine Lösung. ALUFIX Classic ist nicht nur eine Investition für den aktuellen Bedarf, sondern ganz besonders in die Zukunft, da alle Elemente, gemäß der wirklichen Idee eines Baukastens, wiederverwendbar und mit allen anderen Witte-Systemen und Elementen kombinierbar sind.



Grundplatten

dienen bei der Erstellung von kleinen bis mittleren Vorrichtungen als Basis.

Sie lassen sich an allen sechs Seiten mittels Schnell- und Schraubverbindern verbinden und sind somit sehr flexibel einsetzbar.



Quader

dienen bei der Erstellung von kleinen bis mittleren Vorrichtungen als Bindeglied zwischen Basis und Werkstückaufnahme. Sie lassen sich an allen sechs Seiten mittels Schnell- und Schraubverbindern verbinden und sind somit sehr flexibel einsetzbar.

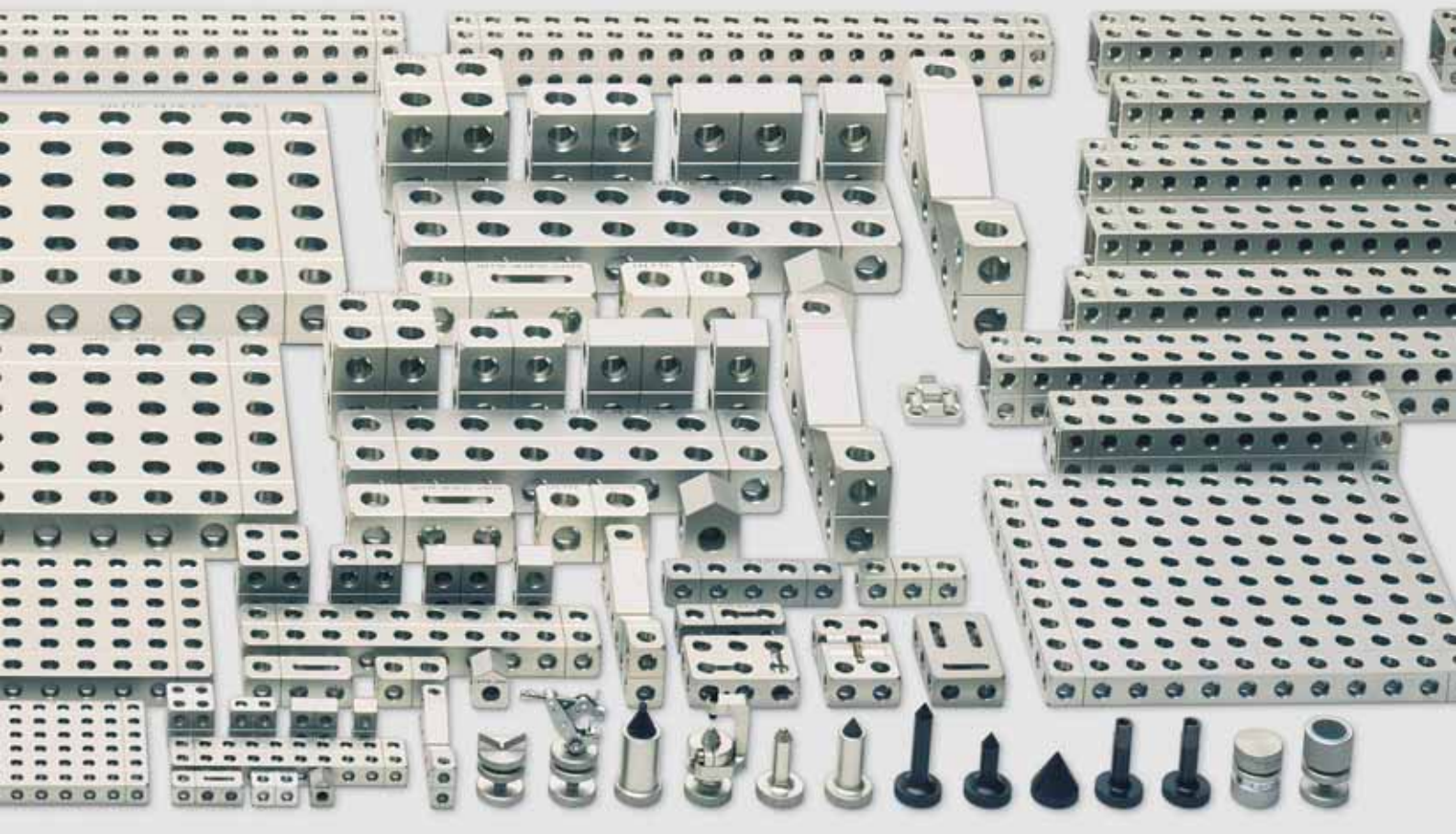
Aufsatzteile

stellen den Kontakt zwischen dem Werkstück und der ALUFIX-Vorrichtung her. Mit Kugelgelenken, Schraubböcken und Verlängerungen wird eine zuverlässige, rasterübergreifende Positionierung der in vielen Bauformen erhältlichen Aufsatzteile ermöglicht

Streben

dienen zum Versteifen von Vorrichtungsräumen und zum Abstützen von Säulen oder Ähnlichem. Je nach Bedarf werden sie an den Enden mittels Schraub- oder Schnellverbindern mit Quadern, Grund- oder Rasterplatten verbunden. Die besondere Form der Strebenköpfe ermöglicht es, durch eine 180° Drehung der Strebe dieselbe in zwei verschiedenen Einbauwinkeln zu verwenden.

Spannelemente

und Spanner auch in Kombination mit Werkstückanlagen

Verstellelemente

erlauben es, die Auflagepunkte unabhängig vom Systemraster der Vorrichtung exakt dem Werkstück anzupassen.

ALUFIX CLASSIC

Starter Kits

Der schnelle Einstieg ins ALUFIX System

STARTER KIT

A



#83131

Klemmzwinde

mit Kugelgelenk, Verlängerung und Fußplatte, 371g

- Max. Klemmweite 25 mm
- Verlängerung 100 mm

STARTER KIT

B

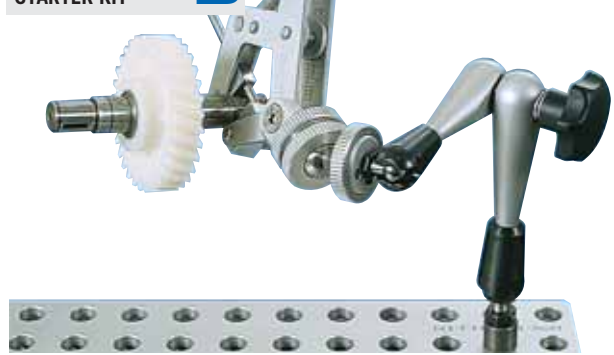

#83132

Klemmzwinde

mit Kugelgelenk, Gelenkarm und Fußplatte, 936g

- Max. Klemmweite 50mm
- Armlänge 280mm (2x140mm)
- Hydraulische Zentralklemmung
- Das Werkstück kann in beliebigen Lagen fixiert werden

STARTER KIT

C



#81020

Spannelementesatz

M6, 69 Teile, 650g

Bestehend aus:

- 20 Spannpratzen in div. Formen, L. von 45 bis 85mm
- 24 Gewindestücke M6 in 6 Längen von 25 bis 150mm
- 4 Verlängerungsmuttern, 10 Muttern und 10 Scheiben

STARTER KIT

D



#83134

Niederhalterfeder

mit Säule M6 zum Einschrauben, 40g

Bestehend aus:

- Niederhalterfeder L=60mm
- Niederhaltersäule L=60mm (andere Längen auf Anfrage)
- Je eine Reduzierbuchse mit Gewinde M8, M10 und M12

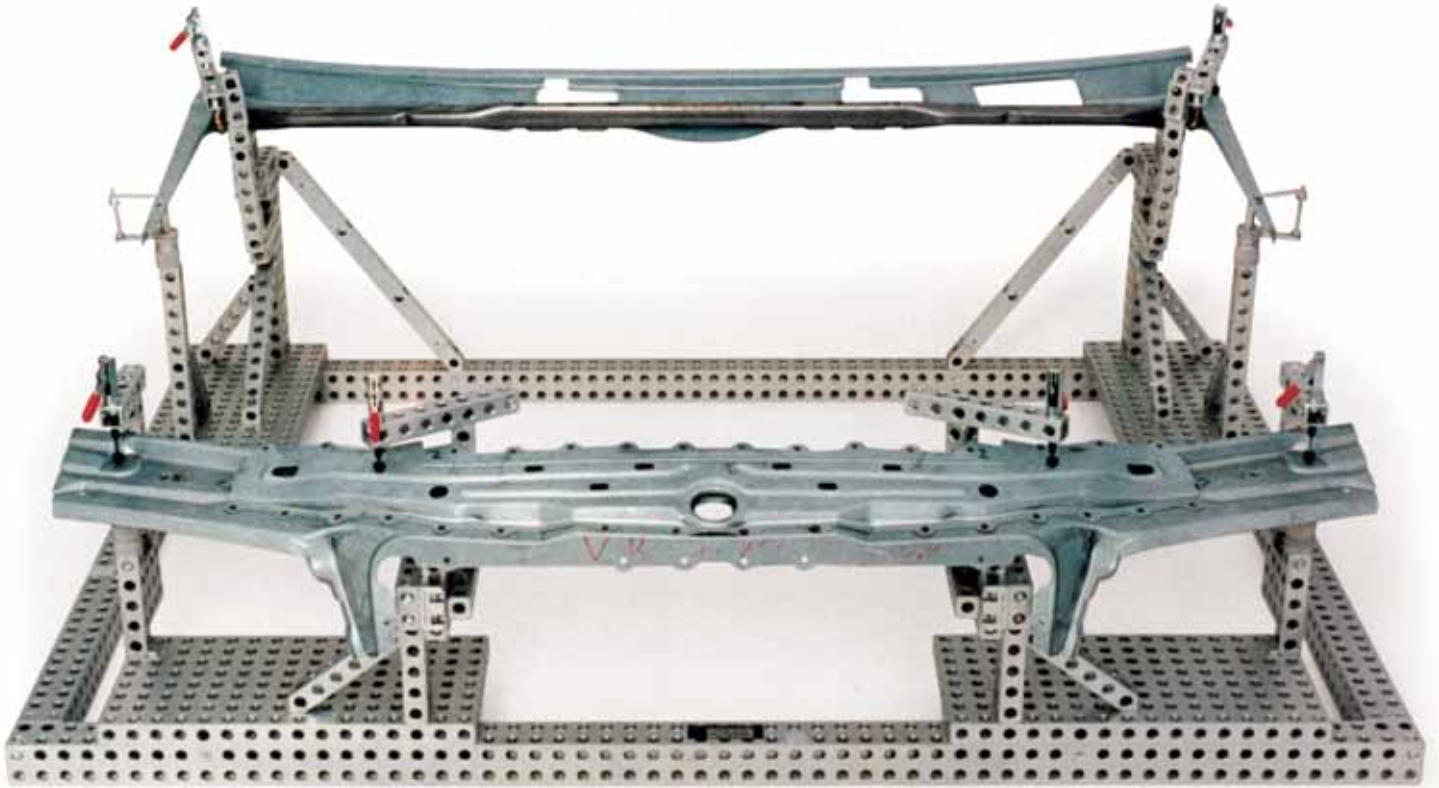
STARTER KIT
E

#83135

Schraubstock

mit Stiften, Backenbreite 50mm, 810g

- Hochfestes Aluminium
- Auswechselbare Backen
- Spannweite von 65mm
- Optionales Zubehör
- Backenbreiten von 32mm bis 160mm lieferbar

STARTER KIT
F

#82080

Handspannfutter

mit Umkehrbacken, D80, 368g

- Hochfestes Aluminium
- Zentrisch spannend
- In 3- oder 6-Backen Ausführung
- Optionales Zubehör
- Durchmesser von 50mm bis 200mm



ALUFIX CLASSIC Elemente können in unterschiedlichen Farben eloxiert geliefert werden. Die Farbe „Natur“ ist Standard, „Schwarz“(-1) ist alternativ lieferbar. Weitere Farben auf Anfrage

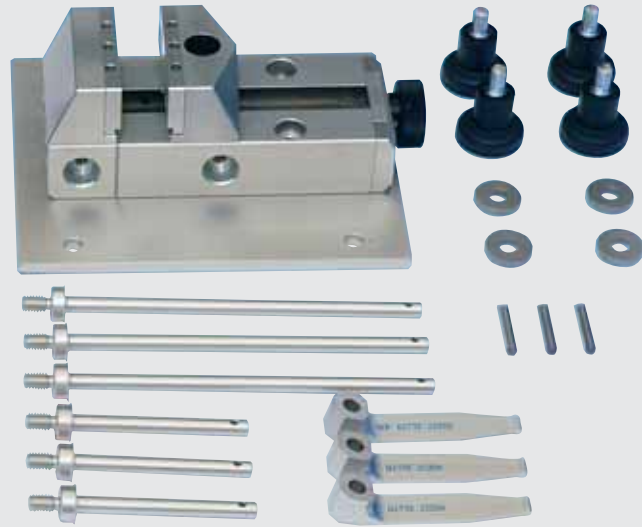
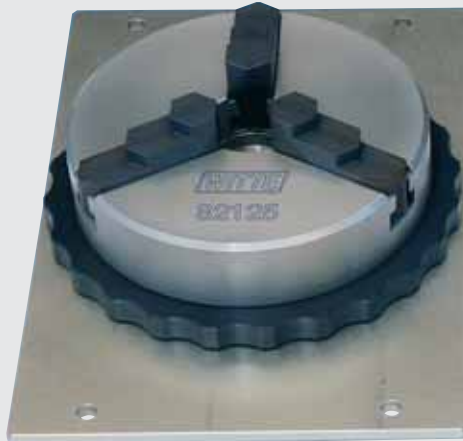

STARTER KIT



#96092 Basissatz

Spann- und Fixierhilfe für Messmaschinen
(23-teilig), 9,8 kg

Nr.	St.	Name
96106	1	Handspannfutter $\varnothing 125$, 3 Backen
96107	1	Schraubstock 50 AF25
24605	3	Stift für Schraubstock AF25
22258	3	Niederhalterfeder
54766	3	Niederhaltersäule AF25
54767	3	Niederhaltersäule AF25
13086	4	Rändelschraube
21286	4	Scheibe $\varnothing 6,4$
96315	1	Aufbewahrungskoffer mit Einlage

Das Handspannfutter und der Schraubstock sind auf einer Aluminiumplatte montiert



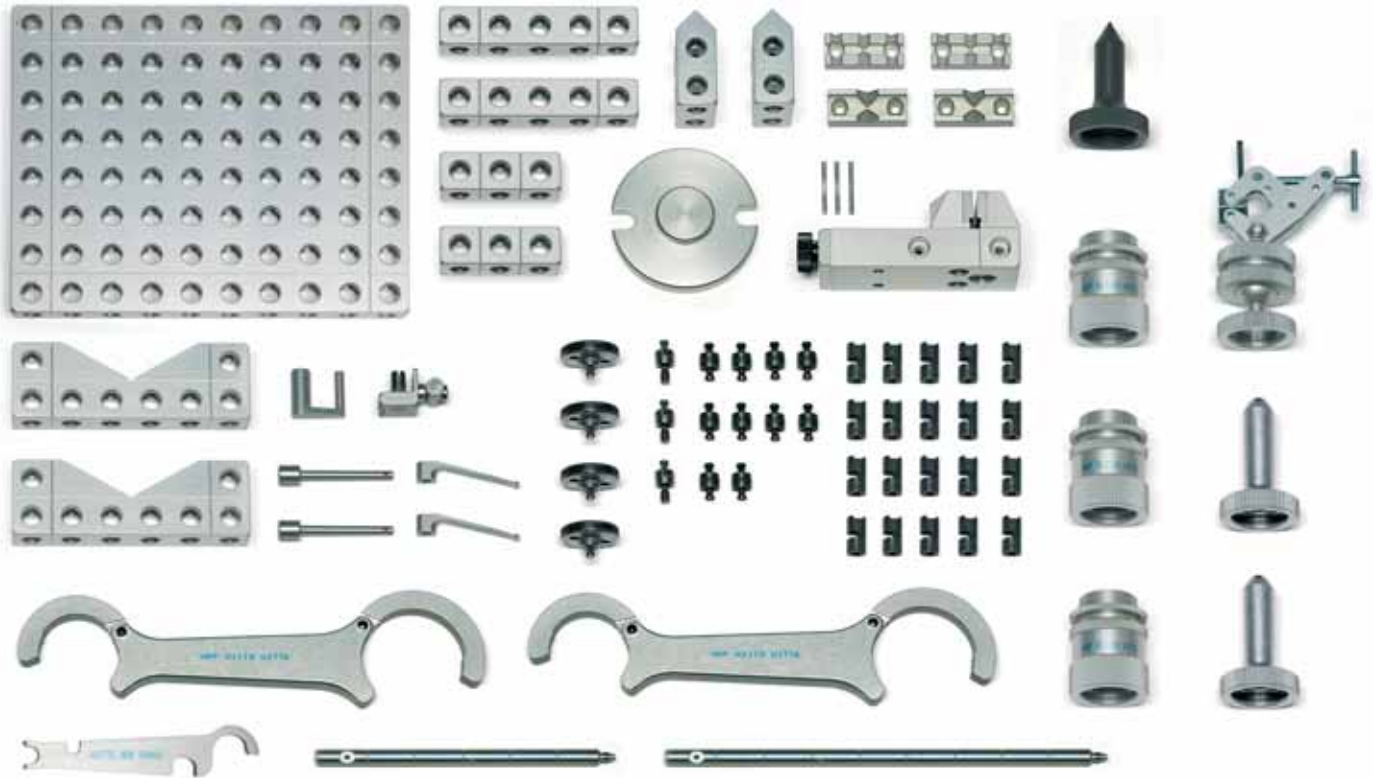

#90271 Basissatz

Alufix 16, (75-teilig), 2,3 kg

Nr.	St.	Name
21573	1	Grundplatte 16x96x160
21586	2	Quader 16x16x80
21584	2	Quader 16x16x48
22173	2	Deltablock 90°
82672	1	Schnellverbindersatz (36-teilig)
81492	1	Bedienwerkzeug (4-teilig)
82139	3	Schraubbock h38-50
23252	1	Schlossscheibe mit Zapfen
21670	1	Fußplatte

Nr.	St.	Name
21646	1	Zentrierspitze, lang
80584	2	Zentrieraufsatz
21988	2	Prisma 120°
80925	1	Klemmzwinde mit Kugelgelenk
80742	1	Haspel
22274	1	Umlenkbock
20244	2	Niederhalterfeder
20338	2	Niederhaltersäule
81790	1	Schraubstockset (11-teilig)



ALUFIX CLASSIC Elemente können in unterschiedlichen Farben eloxiert geliefert werden. Die Farbe „Natur“ ist Standard, „Schwarz“(-1) ist alternativ lieferbar. Weitere Farben auf Anfrage



ALUFIXCOLOR

Alle Alufix Basissätze sind auch schwarzeloxiert für den Einsatz mit berührungslosen Messmitteln verfügbar. Zum Bestellen einfach „-1“ zu der Artikelnummer dazuschreiben.

Ausnahmen sind lediglich hartanodisierte Artikel wie Zentrierspitzen oder Verbindungselemente aus Stahl. Diese Komponenten behalten ihre ursprüngliche Farbe, wenn nicht gesondert angefragt

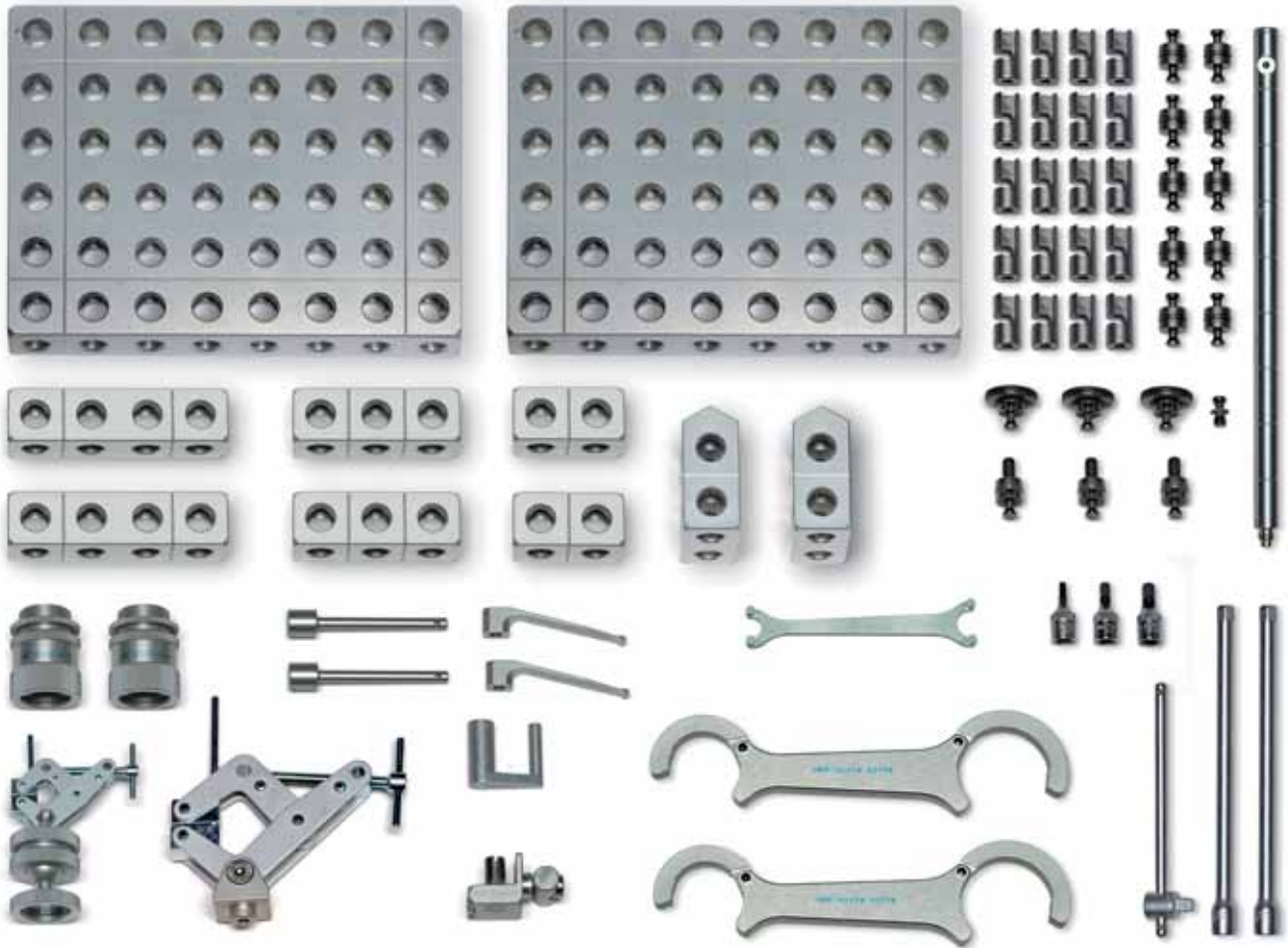

#90274 Basissatz 1

Alufix 25 (67-teilig), 4,5 kg

Nr.	St.	Name
21352	2	Grundplatte 25x150x200
21373	2	Quader 25x25x50
21374	2	Quader 25x25x75
21375	2	Quader 25x25x100
22256	2	Deltablock 120° Form 3
82673	1	Schnellverbindersatz (36 teilig)
21500	1	Schlossbolzen, verkürzt
81493	1	Bedienwerkzeug (10 teilig)

Nr.	St.	Name
82139	2	Schraubbock h38-50
80925	1	Klemmzwinge mit Kugelgelenk
80924	1	Klemmzwinge mit Gelenk
22258	2	Niederhalterfeder
22260	2	Niederhaltersäule
80743	1	Haspel
22275	1	Umlenkbock



ALUFIX CLASSIC Elemente können in unterschiedlichen Farben eloxiert geliefert werden. Die Farbe „Natur“ ist Standard, „Schwarz“(-1) ist alternativ lieferbar. Weitere Farben auf Anfrage

#90275 Basissatz 2

Alufix 25 (103-teilig), 5,9 kg

Nr.	St.	Name
21352	2	Grundplatte 25x150x200
21373	2	Quader 25x25x50
21374	2	Quader 25x25x75
21375	2	Quader 25x25x100
21376	2	Quader 25x25x125
22256	2	Deltablock 120° Form 3
82673	1	Schnellverbindersatz (36 teilig)
21500	1	Schlossbolzen, verkürzt
81493	1	Bedienwerkzeug (10 teilig)
82139	4	Schraubbock h38-50
23239	4	Schlossscheibe mit Zapfen
80924	1	Klemmzwinge mit Gelenk
21644	2	Zentrierspitze
21646	2	Zentrierspitze
80584	3	Zentrierspitze mit Kugel
80733	1	Prismenaufsatz 120° mit Kugelgelenk
80725	1	Prismenaufsatz 90° mit Kugelgelenk
80925	1	Klemmzwinge mit Kugelgelenk
81791	1	Schraubstocksatz 50mm (10 teilig)
22258	5	Niederhalterfeder
22260	2	Niederhaltersäule
22263	3	Niederhaltersäule mit Gewinde
22268	3	Aufnahme für Niederhalterfeder
80743	1	Haspel
22275	1	Umlenkbock



Kunststoffteil mit schwarz eloxierten Standardkomponenten wiederholgenau positioniert und mit Niederhalterfedern fixiert.

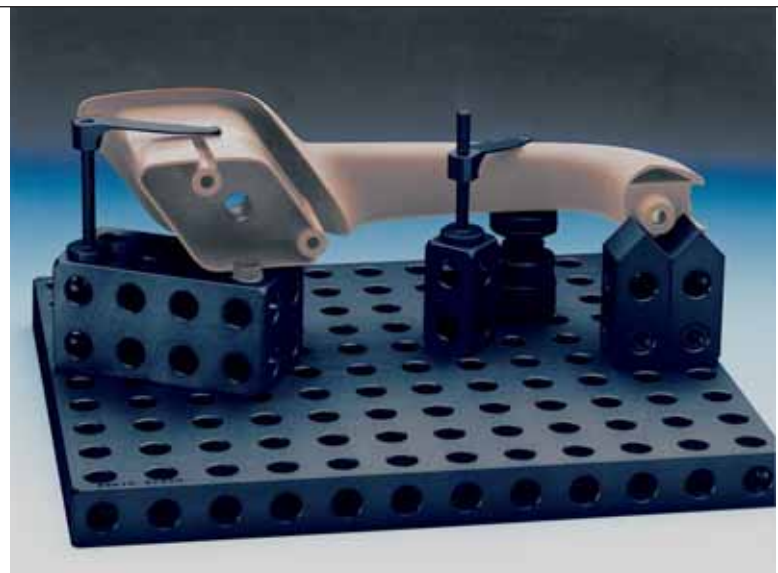

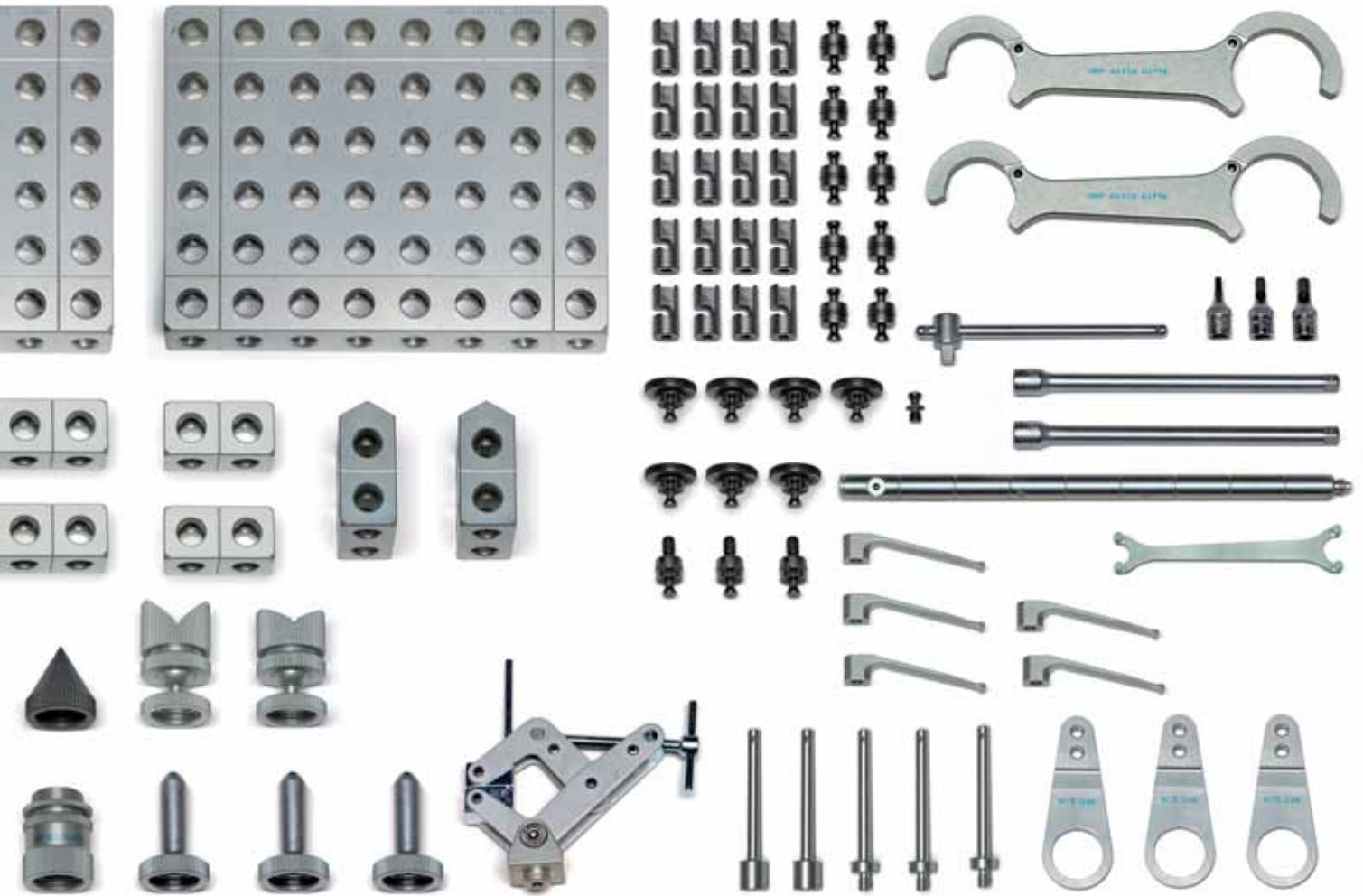

Einfache Messvorrichtung mit wiederverwendbaren Komponenten.





ALUFIX CLASSIC Elemente können in unterschiedlichen Farben eloxiert geliefert werden. Die Farbe „Natur“ ist Standard, „Schwarz“(-1) ist alternativ lieferbar. Weitere Farben auf Anfrage

#90276 Basissatz 3

Alufix 25 (105-teilig), 12,6 kg

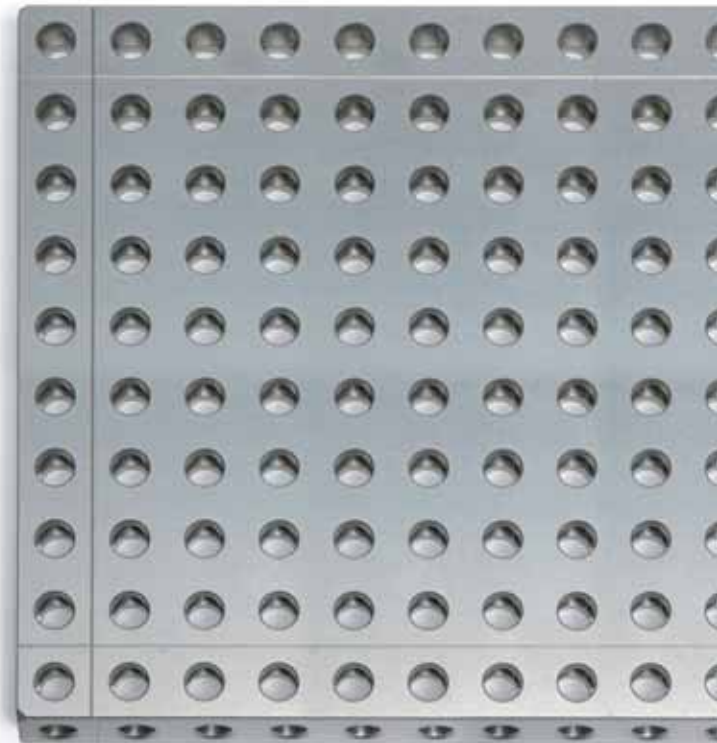
Nr.	St.	Name
21360	1	Grundplatte 25x250x300
22885	2	Grundplatte 25x50x250
21352	2	Grundplatte 25x150x200
21373	2	Quader 25x25x50
21374	2	Quader 25x25x75
21375	2	Quader 25x25x100
21376	2	Quader 25x25x125
22256	2	Deltablock 120° Form 3
82673	1	Schnellverbindersatz (36 teilig)
21500	1	Schlossbolzen
81493	1	Bedienwerkzeug (10 teilig)
82139	4	Schraubbock h38-50
23239	1	Schlossscheibe
80925	2	Klemmzwinge mit Kugelgelenk
21644	2	Zentrierspitze, kurz
21646	2	Zentrierspitze, lang
80733	1	Prismenaufsatz 120° mit Kugelgelenk
80725	1	Prismenaufsatz 90° mit Kugelgelenk
81791	1	Schraubstocksatz 50mm (10 teilig)
22258	5	Niederhalterfeder
22260	2	Niederhaltersäule
22263	3	Niederhaltersäule mit Gewinde
22268	3	Aufnahme für Niederhalterfeder
80743	1	Haspel
22275	1	Umlenkbock
80924	1	Klemmzwinge mit Gelenk
80584	3	Zentrieraufsatz
12584	1	Aufbewahrungskoffer



 Aufbewahrungskoffer #12584, Aluminium, ohne Einlagen, ist im Lieferumfang enthalten. Der Artikel kann vom gezeigten Bild abweichen.

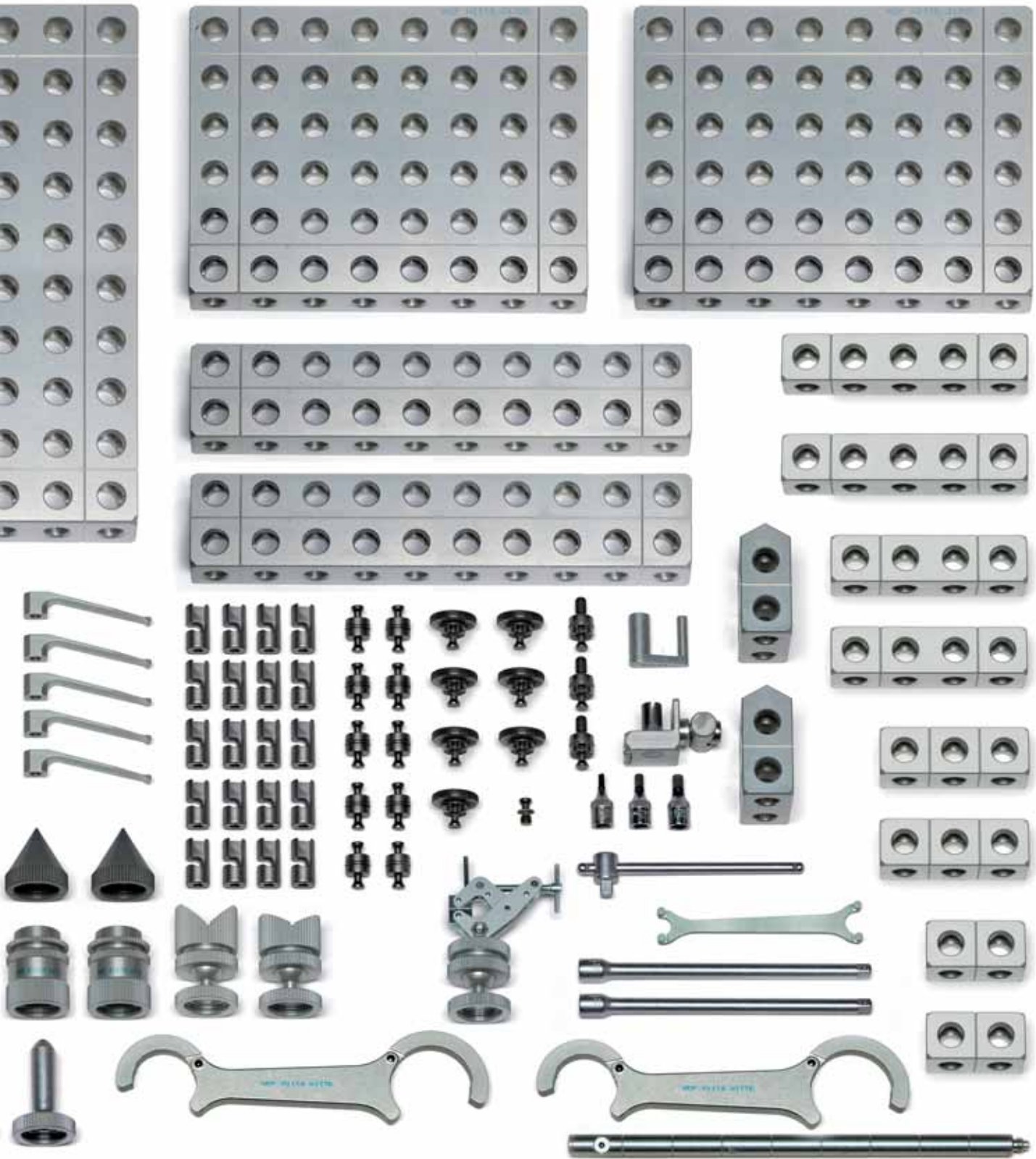

ALUFIX CLASSIC Elemente können in unterschiedlichen Farben eloxiert geliefert werden. Die Farbe „Natur“ ist Standard, „Schwarz“(-1) ist alternativ lieferbar. Weitere Farben auf Anfrage

#90277 Basissatz 4

Alufix 25 (228-teilig), 15,5kg

Nr.	St.	Name
21360	1	Grundplatte 25x250x300
21352	2	Grundplatte 25x150x200
22885	2	Grundplatte 25x50x250
21376	2	Quader 25x25x125
21375	2	Quader 25x25x100
21374	2	Quader 25x25x75
21373	2	Quader 25x25x50
23233	2	Quader 1D
21987	2	Prisma 120°
22256	2	Deltablock 120° Form 3
82673	2	Schnellverbindersatz (36-teilig)
21500	1	Schlossbolzen, verkürzt
25654	3	Bolzen für Rasterplatten
23228	2	Schlossbolzen für quader 1D/2D
23241	2	Schlossscheibe
80531	3	Mutter AF
81493	1	Bedienwerkzeug (10-teilig)
82139	4	Schraubbock h38-50
23239	1	Schlossscheibe
21644	2	Zentrierspitze, kurz
21646	2	Zentrierspitze, lang
80584	3	Zentrierspitze mit Kugel
80941	2	Magnethalter mit Kugelgelenk
80733	1	Prismenaufsatz 120° mit Kugelgelenk
80725	1	Prismenaufsatz 90° mit Kugelgelenk
81111	2	Klemmhalter, verstellbar
80925	1	Klemmzwinge mit Kugelgelenk
81791	1	Schraubstockersatz 50mm (10-teilig)
82080	1	Handspannfutter, 3-Backen, ø80
22258	5	Niederhalterfeder
22260	2	Niederhaltersäule
22263	3	Niederhaltersäule mit Gewinde
22268	3	Aufnahme für Niederhalterfeder
80743	1	Haspel
22275	1	Umlenbock
80924	1	Klemmzwinge mit Gelenk
81020	1	Spannelementersatz 9 M6S (69-teilig)
12584	1	Aufbewahrungskoffer

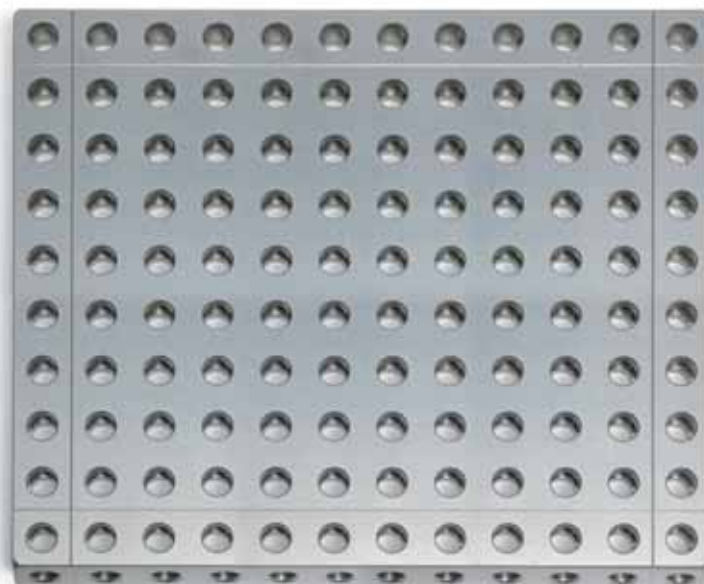

i Aufbewahrungskoffer #12584, Aluminium, ohne Einlagen, ist im Lieferumfang enthalten. Der Artikel kann vom gezeigten Bild abweichen.

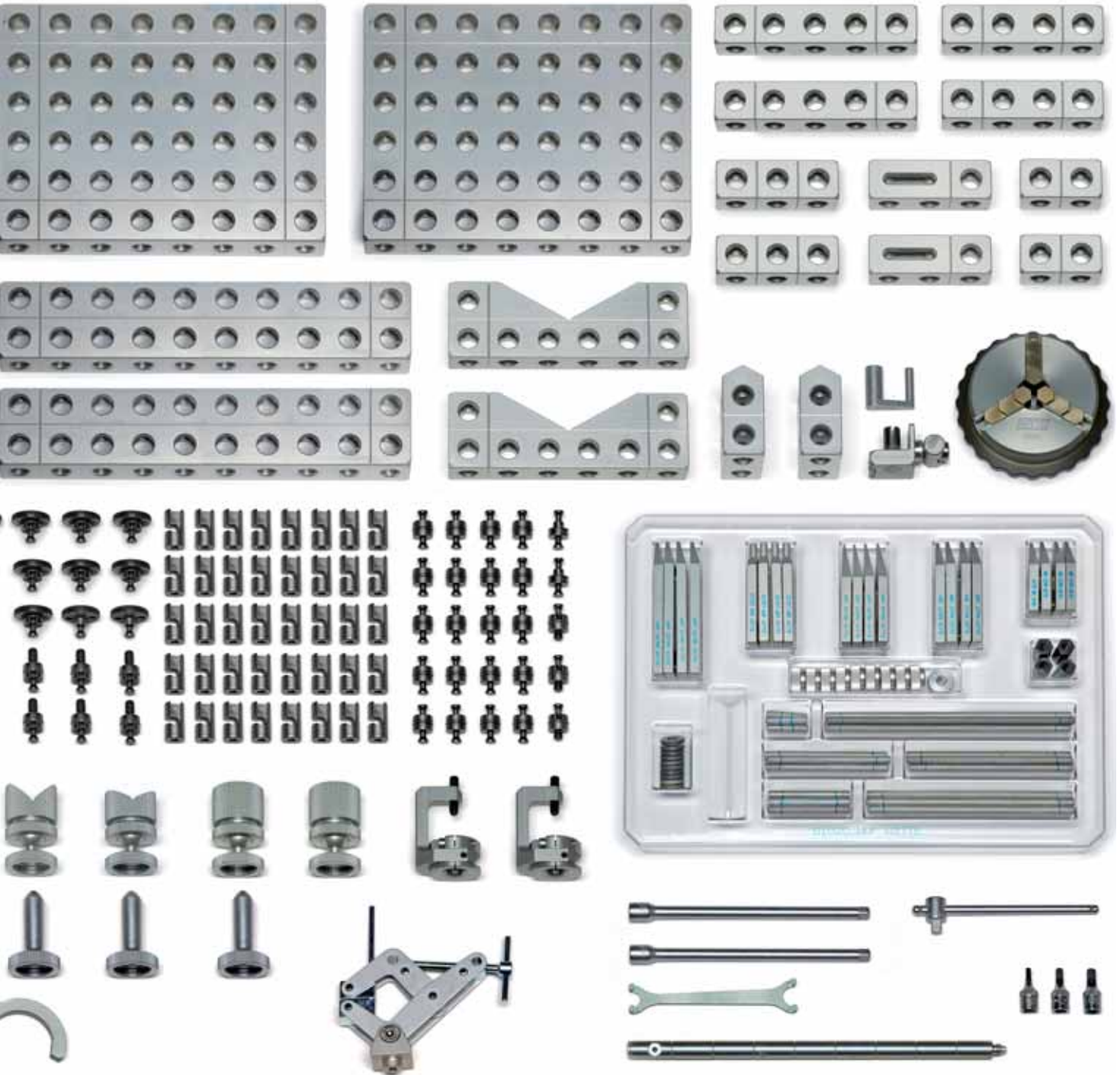

ALUFIX CLASSIC Elemente können in unterschiedlichen Farben eloxiert geliefert werden. Die Farbe „Natur“ ist Standard, „Schwarz“(-1) ist alternativ lieferbar. Weitere Farben auf Anfrage

#90278 Basissatz 5

Alufix 25 (344-teilig), 49,8 kg

Nr.	St.	Name
21361	2	Grundplatte 25x300x400
21360	1	Grundplatte 25x250x300
21352	2	Grundplatte 25x150x200
22885	2	Grundplatte 25x50x250
21376	2	Quader 25x25x125
21375	2	Quader 25x25x100
21374	2	Quader 25x25x75
21373	2	Quader 25x25x50
81443	2	Strebe 25x25x125
81444	2	Strebe 25x25x250
23233	2	Quader 1D
81028	2	Doppelgelenk
21987	2	Prisma 120°
22256	2	Deltablock 120° Form 3
22253	2	Deltablock 120° Form 2
81285	1	Schnellverbindersatz (70-teilig)
82673	2	Schnellverbindersatz (36-teilig)
80531	3	Mutter AF
23228	2	Schlossbolzen für Quader 1D/2D
25654	3	Bolzen für Rasterplatten
21500	1	Schlossbolzen
81493	2	Bedienwerkzeug (10-teilig)
82139	4	Schraubbock h38-50
23239	1	Schlossscheibe
23241	2	Schlossscheibe
21644	4	Zentrierspitze, kurz
21646	4	Zentrierspitze, lang
80584	5	Zentrieraufsatz
80733	1	Prismenaufsatz 120° mit Kugelgelenk
80725	1	Prismenaufsatz 90° mit Kugelgelenk
80661	2	Aufsatz mit neigbarer Auflage
80941	2	Magnethalter mit Kugelgelenk
81212	2	Selbstzentrierspitze
81111	4	Klemmhalter, verstellbar
80925	4	Klemmzwinge mit Kugelgelenk
22005	2	Formkappe für Knetharz
81791	1	Schraubstocksatz 50mm (10 teilig)
80685	1	Knetharz 400g
81832	2	Formbacke mit Buchsen (3 teilig)
82080	1	Handspannfutter, 3-Backen, ø80
22258	5	Niederhalterfeder
22260	2	Niederhaltersäule

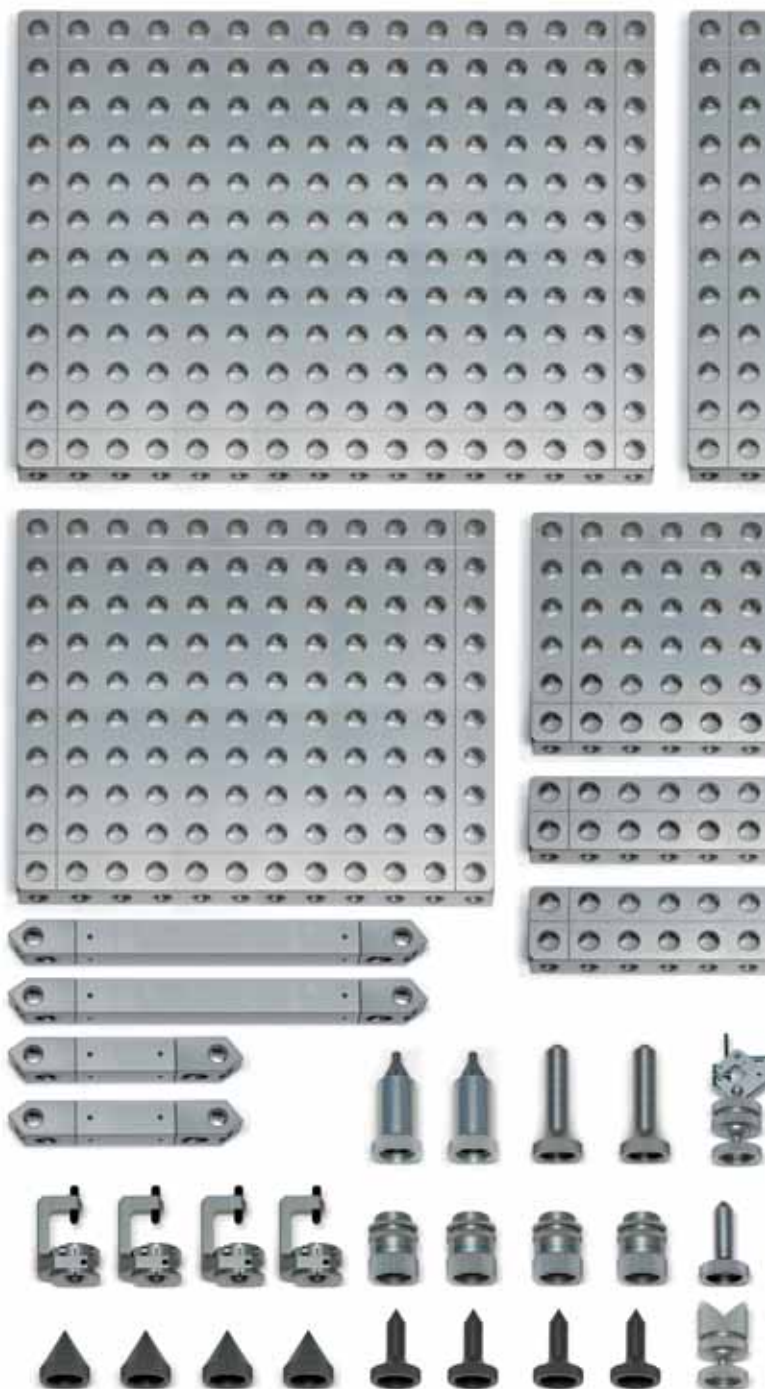

Nr.	St.	Name
22263	3	Niederhaltersäule mit Gewinde
22268	3	Aufnahme für Niederhaltersäule
80743	1	Haspel
22275	1	Umlenkbock

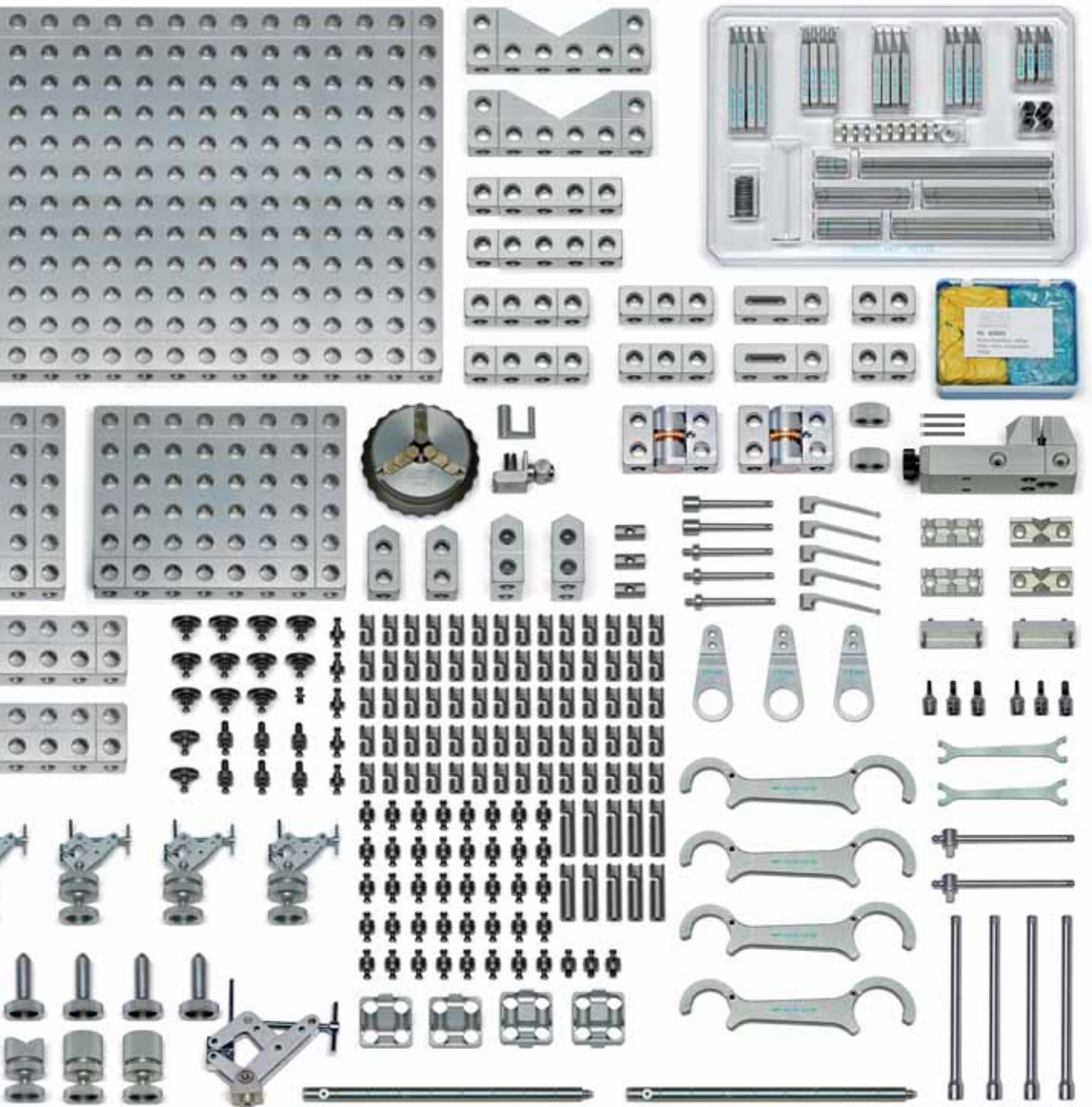

Nr.	St.	Name
80924	1	Klemmzwinge mit Gelenk
80604	2	Spannkörper M24 für Klemmzwinge
81020	1	Spannelementesatz M6S (69 teilig)
12584	1	Aufbewahrungskoffer



ALUFIX CLASSIC Elemente können in unterschiedlichen Farben eloxiert geliefert werden. Die Farbe „Natur“ ist Standard, „Schwarz“(-1) ist alternativ lieferbar. Weitere Farben auf Anfrage

Aufbewahrungskoffer #12584, Aluminium, ohne Einlagen, ist im Lieferumfang enthalten. Der Artikel kann vom gezeigten Bild abweichen.

#98156 Basissatz 6

Alufix 25 (332-teilig), 49,8 kg

Nr.	St.	Name
33502	1	Grundplatte 25x300x500 AF25
56492	2	Grundplatte 25x300x300 AF25
21373	4	Quader 25x25x50 AF25
21374	4	Quader 25x25x75 AF25
21375	4	Quader 25x25x100 AF25
21376	4	Quader 25x25x125 AF25
21824	4	Quader 50x50x750 Light AF25
24246	4	Quader 50x50x350 Light AF25
23325	8	Kupplung 50x50 einfach AF25
23330	4	Kupplung 50x50 doppelt AF25
23233	2	Quader 25x25x75 1D AF25
23232	3	Grundplatte 2D 25x50x75 AF25
81028	2	Doppelgelenk AF25
82437	3	Kreuzführungsschlitten, AF25 mit Anschl.
81444	2	Strebe 250 AF25
81327	2	Strebe 500 AF25
21987	2	Prisma 120° 25x50x150 AF25
22253	4	Deltablock 120° Form2 AF25
23240	60	Schloss SW5 AF25
23223	30	Schlossbolzen AF25
25743	30	Kombi-Schlossbolzen, verkürzt AF25
21500	10	Schlossbolzen, verkürzt AF25
23228	8	Schlossbolzen AF25 f. Quader 1D/2D
21386	10	Absteckbuchse $\varnothing 12,5$
81493	2	Bedienwerkzeug AF25 (10teilig)
21385	10	Absteckbuchse $\varnothing 12,5$ AF25
23241	5	Schlossscheibe $\varnothing 6,7/M24$ AF25
80701	10	Verbindersatz M6/25 AF25
82139	2	Schraubbock h=38/50 M24X1
82033	4	Schraubbock h=70/105 M24X1
20628	6	Schraubbockverlängerung 6/M24x1
23286	6	Schraubbockverlängerung 12/M24x1
23239	5	Schlossschb. mit Zapfen $\varnothing 12,5/M24$
21644	2	Zentrierspitze $\varnothing 32/M24$
21646	2	Zentrierspitze, $\varnothing 12,5/M24$ 50 lang
94543	2	Selbstzentrierspitze, M24x1
95532	2	Selbstzentrierspitze, M24x1
81112	3	Aufsatzteil 180° AF25
81113	2	Aufsatzteil 90° AF25
80531	10	Mutter M6/25 AF25
80585	3	Zentrieraufsatz mit Kugel

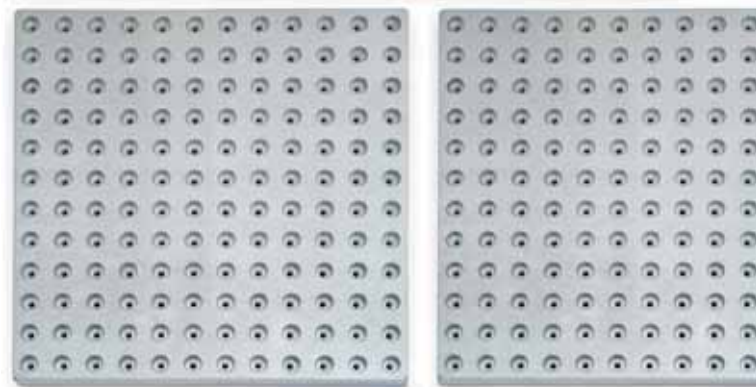
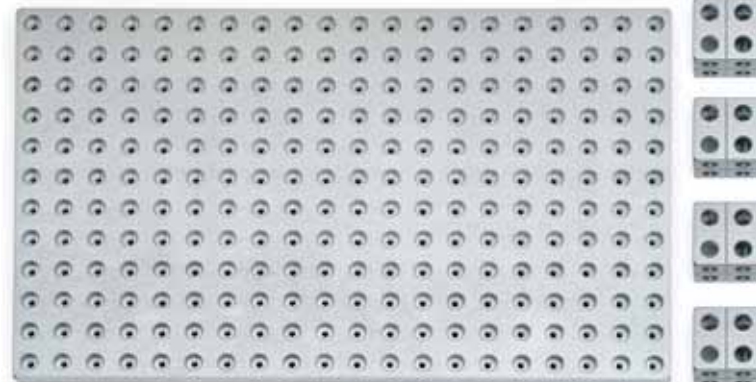

Nr.	St.	Name
80733	2	Prismenaufsatz 120° mit Kugelgelenk
80590	2	Aufsatz mit neigbarer Auflage
22647	2	Adapter außen/außen M24x1
93443	8	Niederhalterf. mit Kunststoffauflage
22263	6	Niederhaltersäule M6 AF25



ALUFIX CLASSIC Elemente können in unterschiedlichen Farben eloxiert geliefert werden. Die Farbe „Natur“ ist Standard, „Schwarz“ (-1) ist alternativ lieferbar. Weitere Farben auf Anfrage

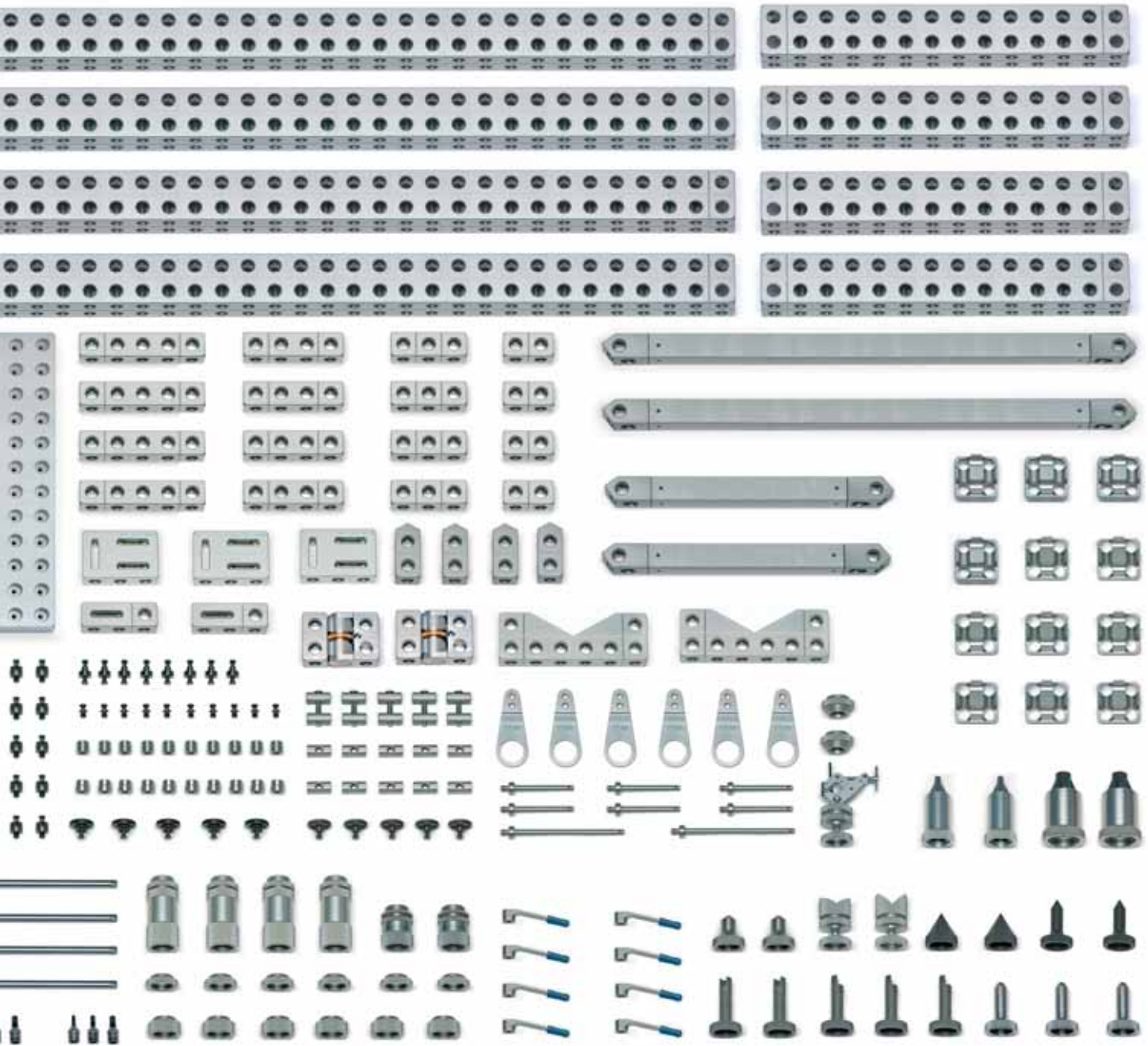

Nr.	St.	Name
24885	2	Niederhaltersäule M6 AF25 I125
22268	6	Aufnahme für Niederhalterfeder 6/60
80743	1	Haspel AF25
22275	1	Umlenkbock AF25
80924	1	Klemmzwinde mit Kugelgelenk

i Im Lieferumfang enthalten:
3 Kreuzführungsschlitten mit Anschlag, #82437 (nicht im großen Bild dargestellt)



i Empfehlung:
Zur Aufbewahrung der Einzelteile ist die Workstation #282562 erhältlich. Siehe Seite 27



#82689 Basissatz 7

Alufix 25 (418-teilig), 54 kg

Nr.	St.	Name
22885	2	Grundplatte 25x50x250
21707	1	Grundplatte 25x50x500
21360	2	Grundplatte 25x250x300
21352	4	Grundplatte 25x150x200
21362	1	Grundplatte 25x300x500
21372	2	Quader 25x25x25
21373	2	Quader 25x25x50
21374	2	Quader 25x25x75
21375	3	Quader 25x25x100
21376	3	Quader 25x25x125
22963	2	Quader 25x25x200
22882	2	Quader 25x25x250
23233	2	Quader 1D
23232	2	Grundplatte 2D
81028	2	Doppelgelenk
82172	2	Rollenschlitten
82462	2	Kreuzrollenschlitten
81444	2	Strebe 25x25x250
21992	2	Prisma 90°
21987	2	Prisma 120°
22235	2	Deltablock 90° Form 1
22177	2	Deltablock 90° Form 2
22174	2	Deltablock 90° Form 3
22241	2	Deltablock 120° Form 1
22253	2	Deltablock 120° Form 2
22256	2	Deltablock 120° Form 3
23240	60	Schloss
23223	30	Schlossbolzen
21500	31	Schlossbolzen, verkürzt
25654	2	Schlossbolzen für Rastergrundplatte
23225	6	Kombi-Schlossbolzen
23228	5	Schlossbolzen für Quader 1D
25743	8	Kombi-Schlossbolzen , verkürzt
81493	2	Bedienwerkzeug (10 teilig)
21385	10	Absteckbuchse
21869	6	Reduzierbuchse
21714	5	Mutter AF
80701	10	Verbindungssatz M6/25 AF25
82139	6	Schraubbock h38-50
20628	6	Schraubbockverlängerung 6mm
23286	6	Schraubbockverlängerung 12mm
23239	8	Schlossscheibe

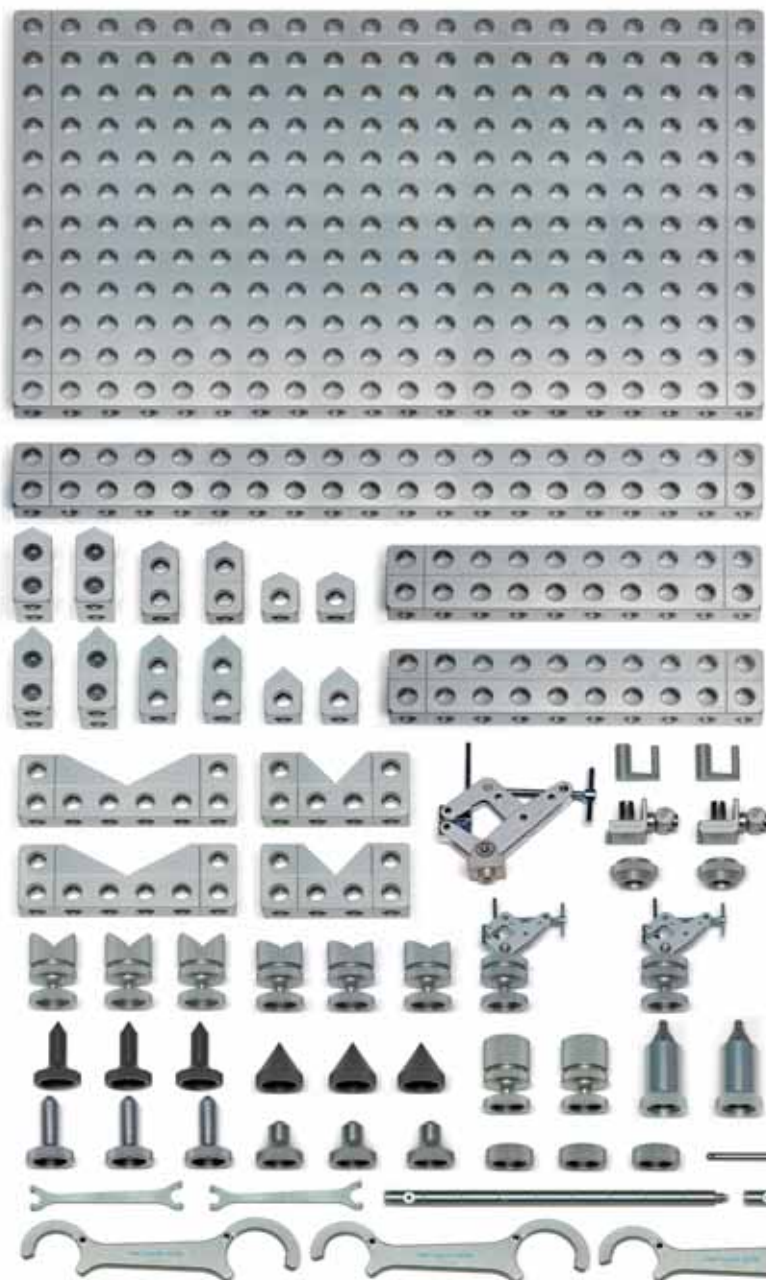

Nr.	St.	Name
23241	3	Schlossscheibe
21644	3	Zentrierspitze, kurz
21646	3	Zentrierspitze, lang
80584	3	Zentrieraufsatz
80733	3	Prismenaufsatz 120° mit Kugelgelenk
80725	3	Prismenaufsatz
80590	3	Aufsatz mit neigbarer Auflage
80941	2	Magnethalter mit Kugelgelenk
81212	2	Selbstzentrierspitze
81112	2	Aufsatzteil 180°



ALUFIX CLASSIC Elemente können in unterschiedlichen Farben eloxiert geliefert werden. Die Farbe „Natur“ ist Standard, „Schwarz“(-1) ist alternativ lieferbar. Weitere Farben auf Anfrage

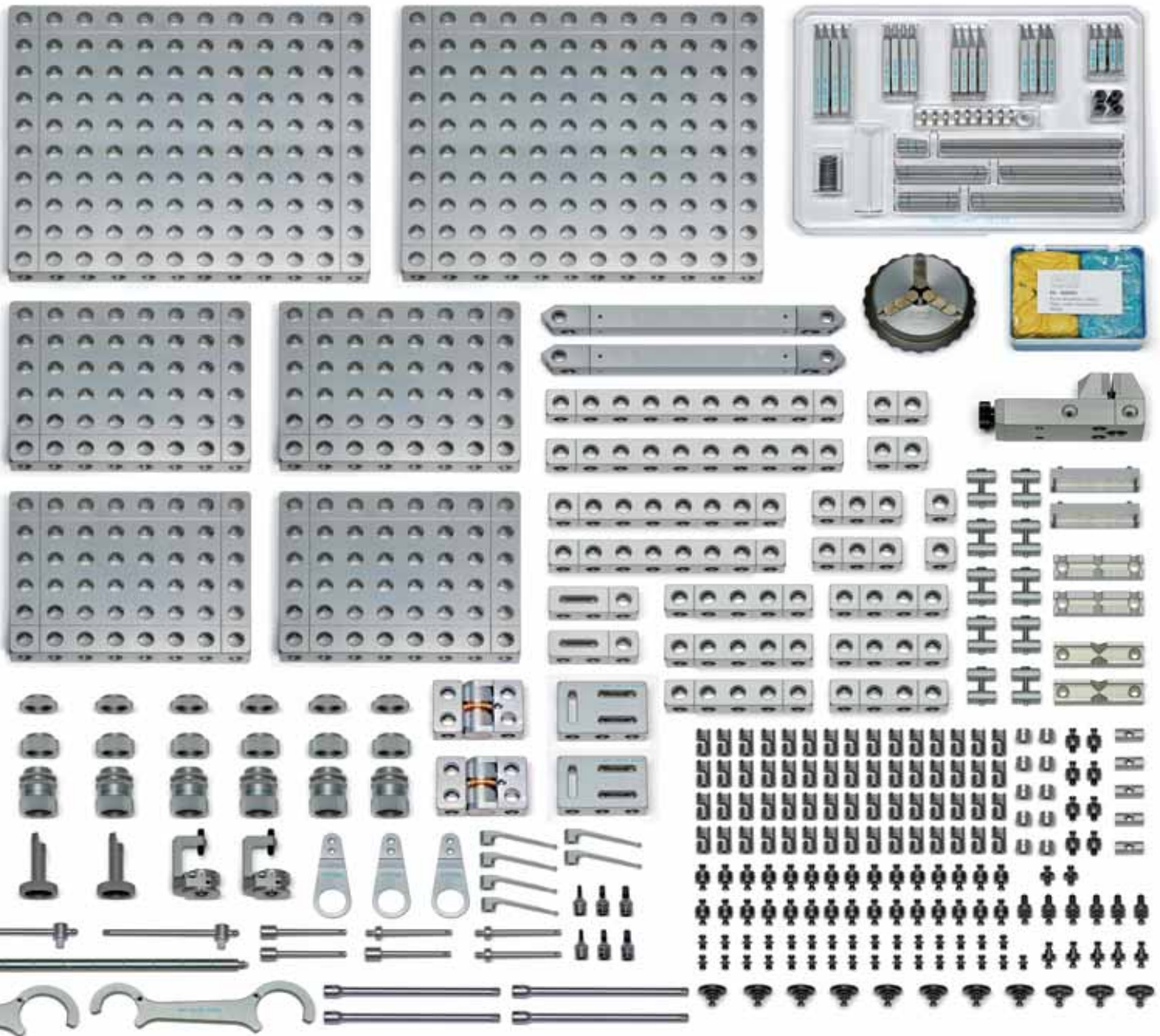

Nr.	St.	Name
81111	2	Klemmhalter, verstellbar
22644	3	Distanzstück
80925	2	Klemmzwinde mit Kugelgelenk
22647	2	Adapter außen/außen
81792	1	Schraubstocksatz 75mm (10 teilig)
81833	2	Formbacke mit Buchsen (3 teilig)
80685	1	Knetharz 400g
82080	1	Handspannfutter, 3-Backen, ø80
22258	6	Niederhalterfeder
22260	3	Niederhaltersäule

Nr.	St.	Name
22263	3	Niederhaltersäule mit Gewinde
81020	1	Spannelementesatz 9 M6S (69-teilig)
80924	1	Klemmzwinde 50 mit Gelenk
22268	3	Aufnahme für Niederhaltersäule
80743	2	Haspel AF25
22275	2	Umlenkbock AF25

Im Lieferumfang enthalten:
 2 Kreuzrollenschlitten #82462,
 2 Rollenschlitten #82172.
 (nicht im großen Bild dargestellt)



Empfehlung:
 Zur Aufbewahrung der Einzelteile
 ist die Workstation #282562
 erhältlich. Siehe Seite 27



#90281 Basissatz 9

Alufix 25 (434-teilig), 51kg

Nr.	St.	Name
21360	1	Grundplatte 25x250x300
21352	2	Grundplatte 25x150x200
22885	2	Grundplatte 25x50x250
21707	2	Grundplatte 25x50x500
21373	4	Quader 25x25x50
21374	4	Quader 25x25x75
21375	4	Quader 25x25x100
21376	4	Quader 25x25x125
22949	4	Quader Light 50x50x250
22950	4	Quader Light 50x50x500
22951	2	Quader Light 50x50x1000
22952	2	Quader Light 50x50x1500
23325	10	Kupplung, einfach
23330	4	Kupplung, doppelt
23233	4	Quader 1D
81021	2	Quader mit 1 Verstelleinheit
23232	3	Grundplatte 2D
81023	2	Grundplatte mit 2 Verstelleinheiten
81028	2	Doppelgelenk
82172	2	Rollenschlitten
82462	2	Kreuzrollenschlitten
81444	2	Strebe 25x25x250
81327	4	Strebe 25x25x500
21992	2	Prisma 90°
21987	2	Prisma 120°
22241	2	Deltablock 120° Form 1
22253	2	Deltablock 120° Form 2
22256	2	Deltablock 120° Form 3
23240	80	Schloss
23225	6	Kombi-Schlossbolzen M6
23228	10	Schlossbolzen für Quader 1D
23223	40	Schlossbolzen
21500	10	Schlossbolzen, verkürzt
25743	8	Kombi-Schlossbolzen, verkürzt
81493	2	Bedienwerkzeug (10-teilig)
21385	40	Absteckbuchse
80701	30	Schraubverbinder M6
82139	6	Schraubbock h38-50
20628	6	Schraubbockverlängerung 6mm
23286	6	Schraubbockverlängerung 12mm
23239	10	Schlossscheibe
23241	5	Schlossscheibe

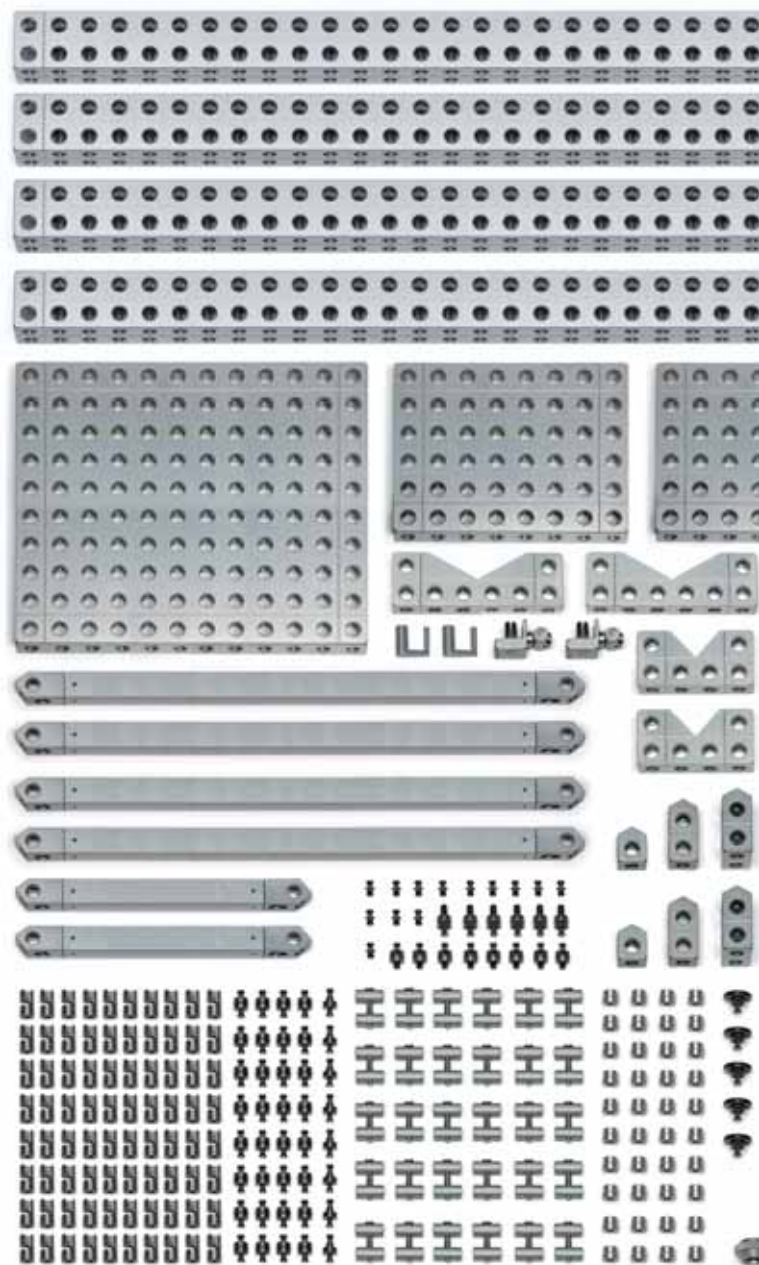

Nr.	St.	Name
21644	3	Zentrierspitze, kurz
21646	3	Zentrierspitze, 50 lang
21648	2	Zentrierspitze, 70 lang
80584	4	Zentrierspitze mit Kugel
80733	3	Prismenaufsatz 120° mit Kugelgelenk
80927	3	Messerprisma 120° mit Kugelgelenk
80941	4	Magnethalter mit Kugelgelenk
81212	3	Selbstzentrierspitze
82252	3	Selbstzentrierspitze
81112	2	Aufsatzteil 180°



ALUFIX CLASSIC Elemente können in unterschiedlichen Farben eloxiert geliefert werden. Die Farbe „Natur“ ist Standard, „Schwarz“(-1) ist alternativ lieferbar. Weitere Farben auf Anfrage

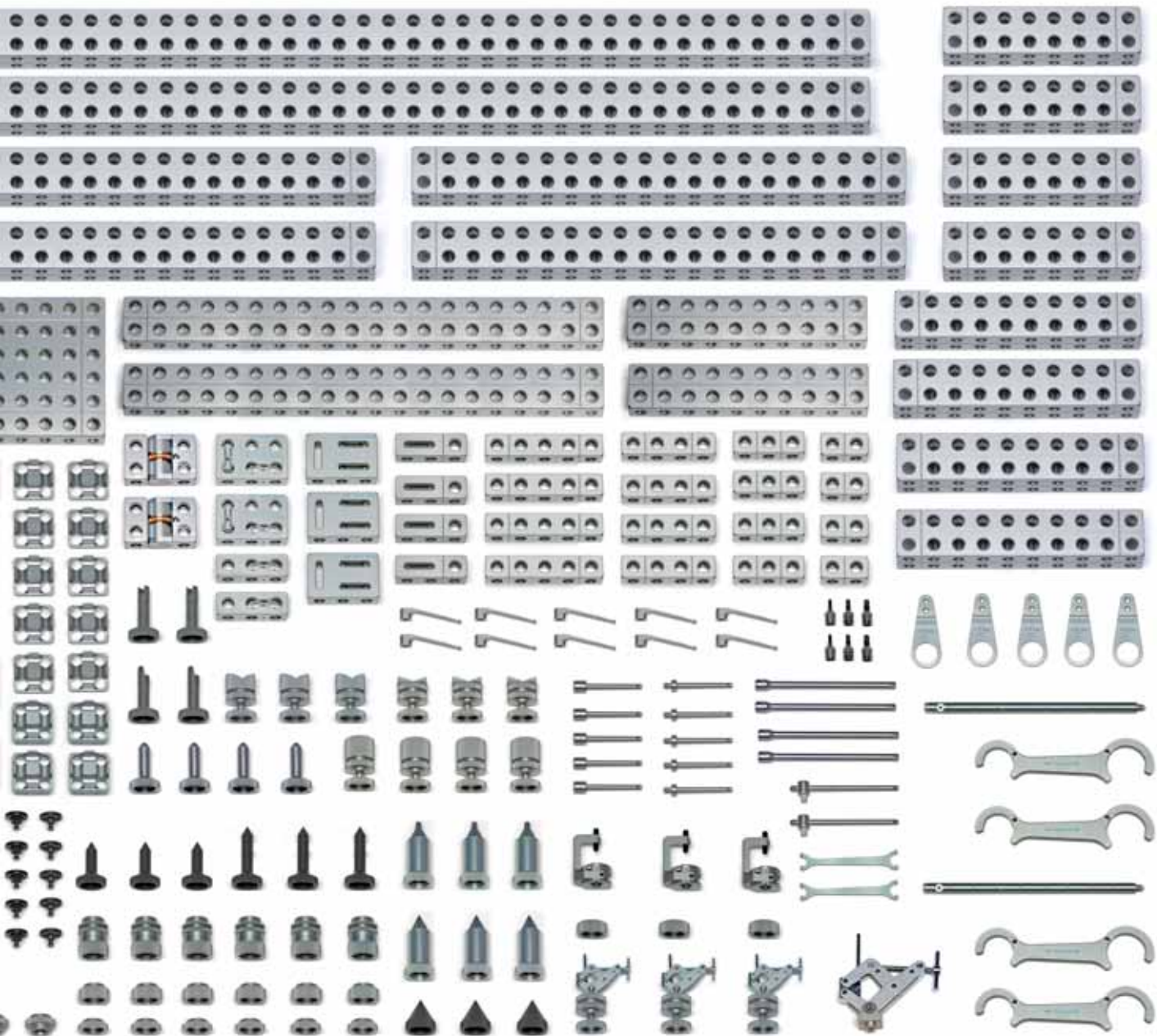

Nr.	St.	Name
81113	2	Aufsatzteil 90°
81111	3	Klemmhalter, verstellbar
80925	3	Klemmzwinde mit Kugelgelenk
22644	3	Distanzstück
22647	2	Adapter außen/außen
22258	10	Niederhalterfeder
22260	5	Niederhaltersäule
22263	5	Niederhaltersäule mit Gewinde
22268	5	Aufnahme für Niederhaltersäule
80743	2	Haspel

Nr.	St.	Name
22275	2	Umlenkbock
80924	1	Klemmzwinde mit Gelenk
80604	2	Spannkörper f. Kniehebelspanner

Im Lieferumfang enthalten:
 2 Kreuzrollenschlitten #82462,
 2 Rollenschlitten #82172.
 (nicht im großen Bild dargestellt)



Empfehlung:
 Zur Aufbewahrung der Einzelteile
 ist die Workstation #28272
 erhältlich. Siehe Seite 27





#90283 Ergänzungssatz 1

Alufix 25 Light (97-teilig), 17 kg

Nr.	St.	Name
20426	2	Quader Light 50x50x150
22949	2	Quader Light 50x50x250
22950	2	Quader Light 50x50x500
22951	2	Quader Light 50x50x1000
22952	2	Quader Light 50x50x1500
23330	4	Kupplung, doppelt
23325	8	Kupplung, einfach
23240	50	Schloss
23223	25	Schlossbolzen

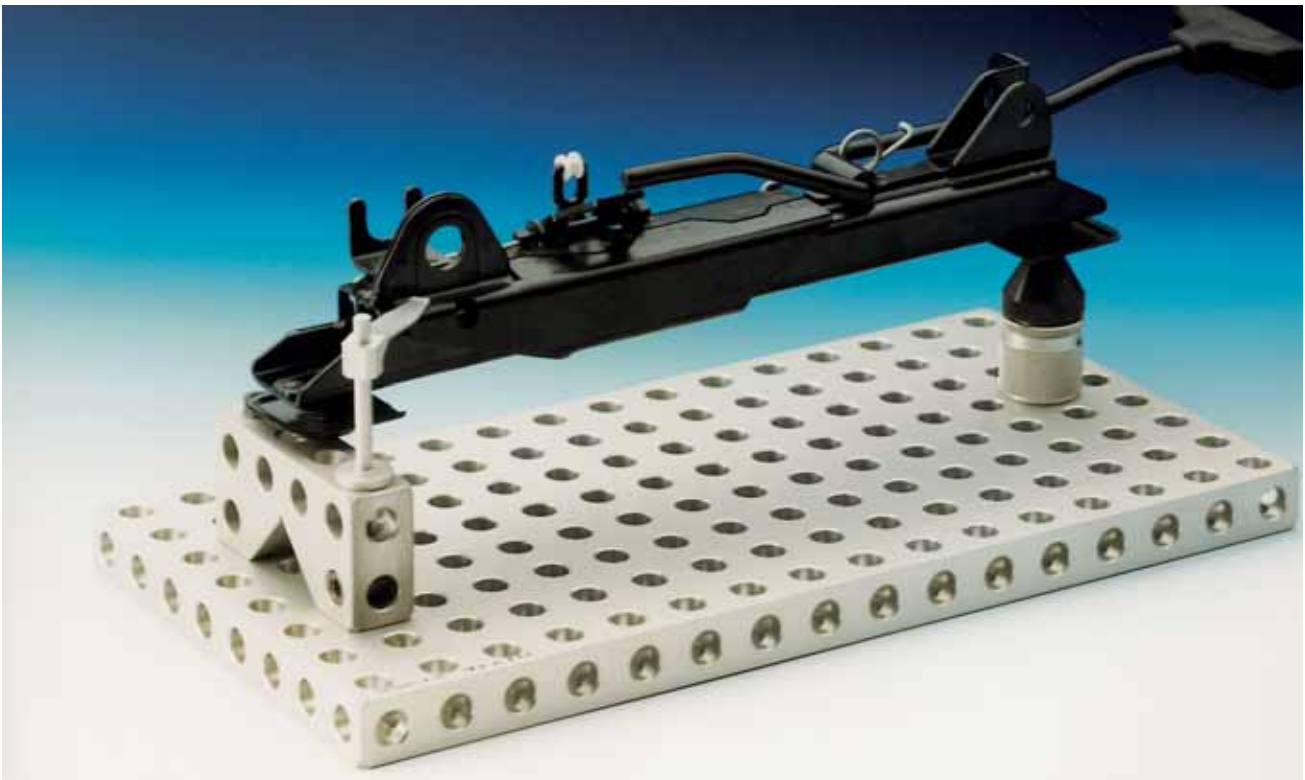

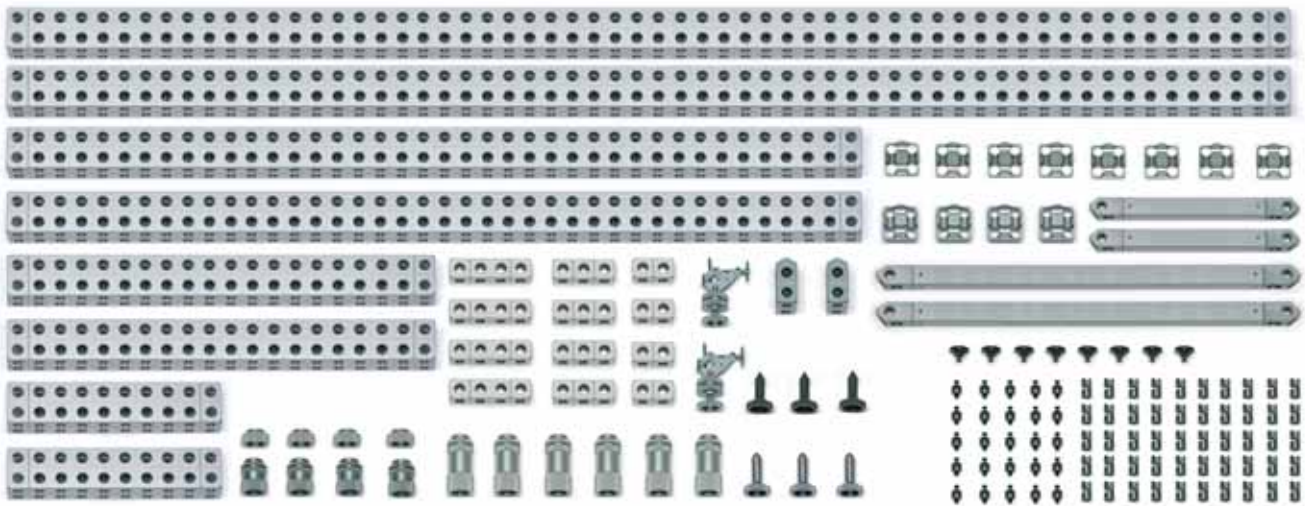

#90284 Ergänzungssatz 2

Alufix 25 Light (143-teilig), 21 kg

Nr.	St.	Name
21373	4	Quader 25x25x50
21374	4	Quader 25x25x75
21375	4	Quader 25x25x100
22949	2	Quader Light 50x50x250
22950	2	Quader Light 50x50x500
22951	2	Quader Light 50x50x1000
22952	2	Quader Light 50x50x1500
23330	4	Kupplung, einfach
23325	8	Kupplung, doppelt
81444	2	Strebe 25x25x250
81327	2	Strebe 25x25x500
22256	2	Deltablock 120° Form 3
23240	50	Schloss
23223	25	Schlossbolzen
82139	4	Schraubbock h38-50
82033	6	Schraubbock h70-105
23286	4	Schraubbockverlängerung 12mm
23239	8	Schlossscheibe
21646	3	Zentrierspitze
80584	3	Zentrierspitze mit Kugel
80925	2	Klemmzwinde mit Kugelgelenk

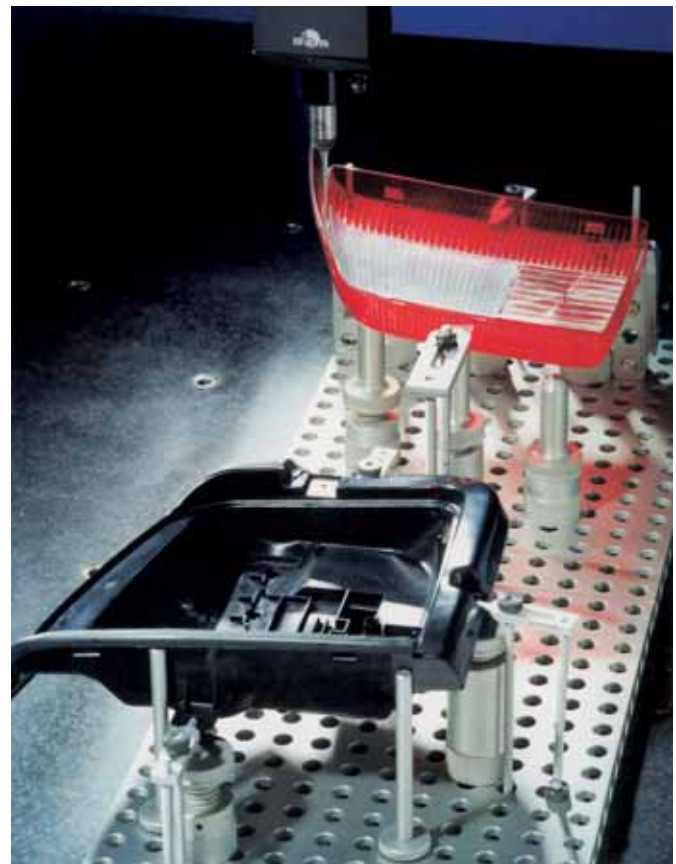

ALUFIX CLASSIC Elemente können in unterschiedlichen Farben eloxiert geliefert werden. Die Farbe „Natur“ ist Standard, „Schwarz“(-1) ist alternativ lieferbar. Weitere Farben auf Anfrage

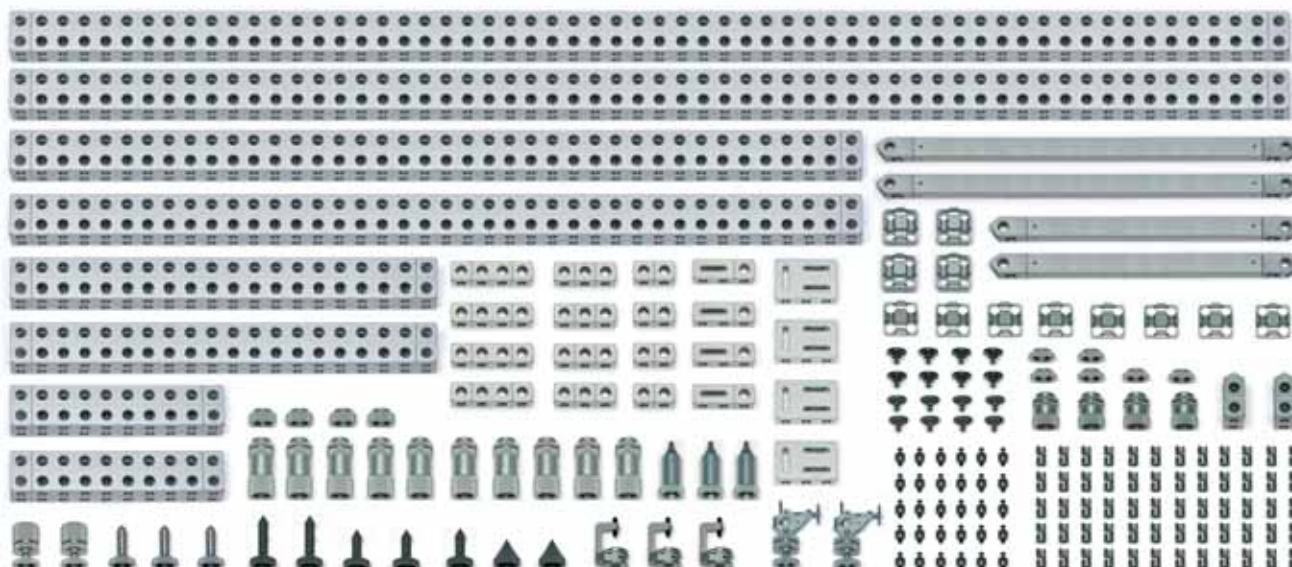

#90285 Ergänzungssatz 3

Alufix 25 Light (209-teilig), 24,5 kg

Nr.	St.	Name
21373	4	Quader 25x25x50
21374	4	Quader 25x25x75
21375	4	Quader 25x25x100
22949	2	Quader Light 50x50x250
22950	2	Quader Light 50x50x500
22951	2	Quader Light 50x50x1000
22952	2	Quader Light 50x50x1500
23330	4	Kupplung, doppelt
23325	8	Kupplung, einfach
23233	4	Quader 1D
23232	4	Grundplatte 2D
81028	2	Doppelgelenk
81445	2	Strebe 25x25x375
81329	2	Strebe 25x25x750
22256	2	Deltablock 120° Form 3
23240	60	Schloss
23223	30	Schlossbolzen
23228	10	Schlossbolzen für Quader 1D
82139	4	Schraubbock h38-50
82033	10	Schraubbock h70-105
20628	6	Schraubbockverlängerung 6mm
23286	4	Schraubbockverlängerung 12mm
23239	8	Schlossscheibe
23241	8	Schlossscheibe

Nr.	St.	Name
21644	2	Zentrierspitze, kurz
21646	3	Zentrierspitze, 50 lang
21648	2	Zentrierspitze, 70 lang
80584	3	Zentrieraufsatz
80941	4	Magnethalter mit Kugelgelenk
82252	2	Selbstzentrierspitze
81111	3	Klemmhalter, verstellbar
80925	2	Klemmzwinge mit Kugelgelenk

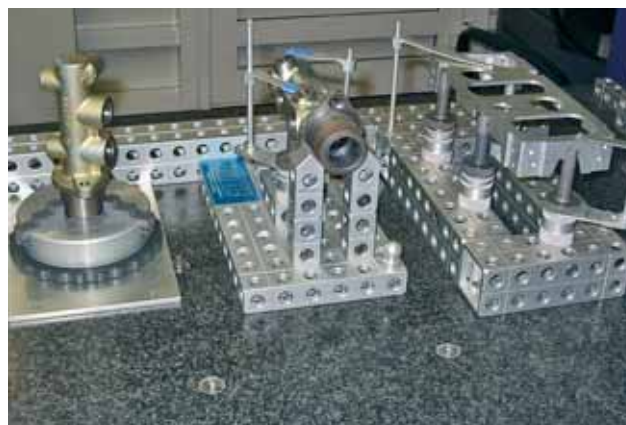

Workstation aus Metall

Nr. 282562, passend für Basissätze 6 und 7

H x B x T: 780 x 570 x 960 mm
Leergewicht: ca. 85kg

Aufbewahrung von Alufix Komponenten in 6 übersichtlichen, geräumigen und voll ausziehbaren Schubladen, auch für Alufix 40 Quader 80x80 geeignet. Die Kleinteile können in den oberen beiden Schubladen in Aufbewahrungskästchen sortiert werden.

Tragkraft je Schublade: 75 kg



Workstation aus Metall mit Köcher

Nr. 282727, passend für Basissatz 9 und Ergänzungssätze

H x B x T: 780 x 570 x 1030 mm
Leergewicht: ca. 88kg

Aufbewahrung von Alufix Komponenten in 6 übersichtlichen, geräumigen und voll ausziehbaren Schubladen, auch für Alufix 40 Quader 80x80 geeignet. Zusätzlich mit seitlicher vertikaler Lagermöglichkeit für lange Quader und Profile. Die Kleinteile können in den oberen beiden Schubladen in Aufbewahrungskästchen sortiert werden.

Tragkraft je Schublade: 75 kg



Köcher für Workstation

Nr. 51753 zum Lagern langer Quader 50x50

H x B x T: 660 x 480 x 68 mm

Aufbewahrung von langen Alufix Quadern in 6 Fächern. Montage an der Rückwand der Workstation mit beiliegenden Schrauben M8



Hinweise zur Verpackung und Versand:

Große Sätze bilden 2 separate Verpackungseinheiten, bestehend aus Workstation sowie Quadern zusammen mit den übrigen Komponenten.



Einfache Messvorrichtung mit wiederverwendbaren Komponenten.

Hinweis:

Die im Katalog genannten Gewichte sind unverbindliche ca.-Angaben und können z.B. durch technische Änderungen erheblich abweichen.

- Technische Änderungen vorbehalten
- Bei Unterschieden zwischen Fotos und Stücklisten ist die Stückliste entscheidend
- Auf Grund von Schwankungen des Kupfergehaltes in der Aluminiumlegierung sind beim Eloxieren Farbabweichungen möglich.
- Alle Alufix Komponenten sind auch in schwarz eloxiert lieferbar, z.B. für den Einsatz mit optischen Messsystemen. Ausgeschlossen hiervon sind standardmäßig hartanodisierte Artikel wie Zentrierspitzen sowie Verbindungselemente aus Stahl. Diese behalten ihre gewohnten Eigenschaften, können auf Wunsch und Anfrage jedoch geändert werden.

Alle Angaben über unsere Produkte, insbesondere die in diesem Katalog enthaltenen Abbildungen, Zeichnungen, Maß- und Leistungsangaben sind annähernd zu betrachtende Durchschnittswerte. Die Änderung von Konstruktion, technischen Daten, Maßen und Gewicht bleibt insofern vorbehalten.

Unsere angegebenen Normen, ähnliche technischen Regelungen sowie technische Angaben, Beschreibungen und Abbildungen entsprechen dem Datum der Drucklegung. Darüber hinaus gelten unsere allgemeinen Geschäftsbedingungen in der jeweils gültigen Fassung. Maßgeblich sind alleine von uns abgegebene Angebote.



Moderne Messtechnik
im Hause Witte

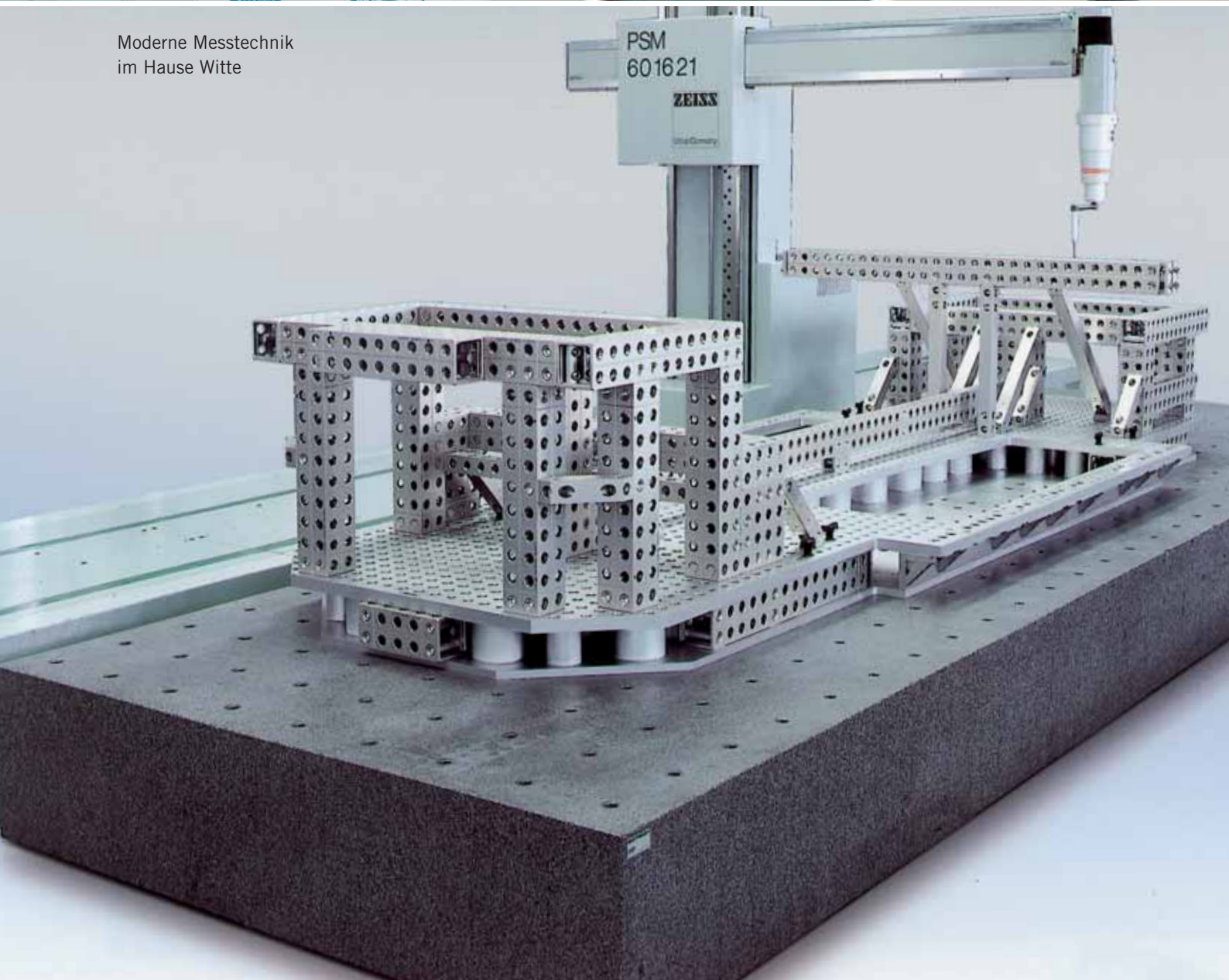

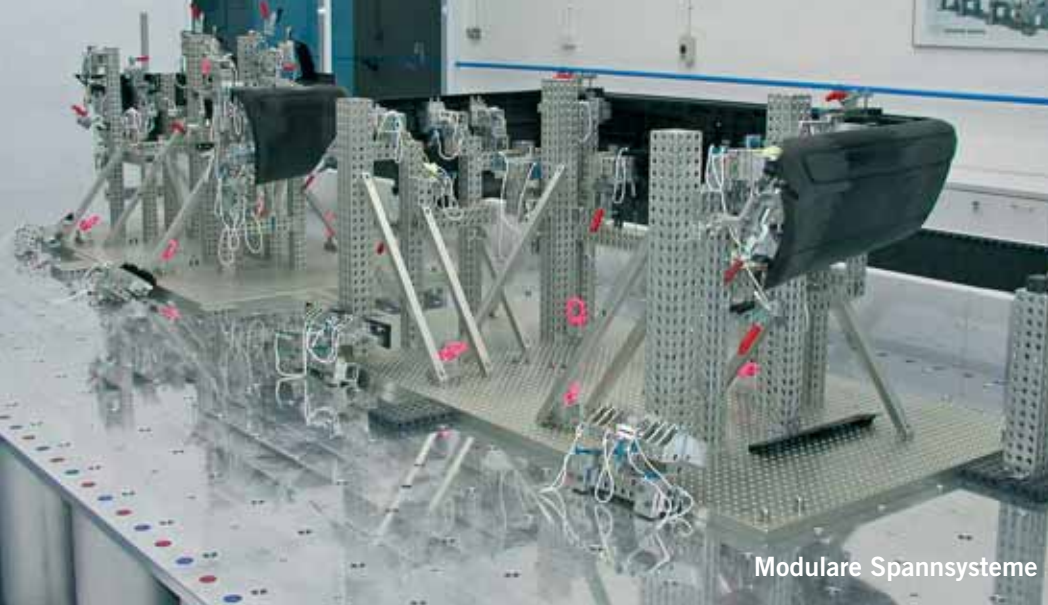

Modulare Spannsysteme



Premium Subcontracting



Vakuum Spanntechnik

Witte –
Spezialisten für

**Modulare
Spannsysteme**

**Premium
Subcontracting**

**Vakuum-
Spanntechnik**

Germany

Witte Barskamp KG

Horndorfer Weg 26-28

D-21354 Bleckede

Germany

Tel.: +49 (0) 58 54/89-0

Fax: +49 (0) 58 54/89-40

E-mail: info@witte-barskamp.de

www.witte-barskamp.de

Asia

Witte Far East Pte Ltd

20 Boon Lay Way

01 – 170

Singapore 609967

Singapore

Tel.: +65-6248 5961

Fax: +65-6898 4542

E-mail: info@witteasia.com

www.witteasia.com

USA & Canada

Witte LP

2220 Northmont Pkwy, Suite 250

Duluth, Georgia 30096

USA

Phone: +1 (770) 982 99 32

Fax: +1 (770) 982 99 28

E-mail: info@witteamerica.com

www.witteamerica.com

Mexico

Horst Witte de Mexico

S.A. de C.V.

Linco SC

2 Sur 1706, Col. El Carmen

Puebla, 72000

Mexico

Phone:

+52 222893-8210

E-mail: info@wittemexico.com

www.wittemexico.com

